



45a

GERMANY	inland			<b>RADIUS GmbH</b> hamburger straÙe 8a de 50321 brühl www.radius-design.com info@radius-design.com
	info-hotline		0049 (0)2232 7636 33	
	order-fax		0049 (0)2232 7636 40	
	export			
	info-hotline		0049 (0)2232 7636 34	
AUSTRIA	designcircle			
	christel crames paniglasse 18-20 at 1040 vienna office@designcircle.at phone		0043 (0)1 9130579	
FINLAND	tipico			
	sami salli suvilahdenkatu 10 e fi 00500 helsinki info@tipico.fi			
	phone		00358 (0)9 2710188	
	fax		00358 (0)9 2710188	
JAPAN	cross cultural consultancy			
	burkhard vollmer arnoldstr. 25 de 22765 hamburg bvculture@gmail.com			
	phone		0049 (0)40 272211	
	fax		0049 (0)40 272211	
NETHERLANDS	trampoline			
	paul van der veegt de flier 3910 nl 6605 zx wijchen info@trampoline.nl phone		0031 (0)2437 30628	
USA	fos design			
	wade t. caughman 831 meeting street us 29169 columbia wade@fos-design.com phone		001 (0)803 413 7044	

entdecken sie die lebenswelten von radius design, finden sie das passende produkt für ihre individuellen bedürfnisse. architekten, händler und endverbraucher sind uns gleichermaßen willkommen.

ihre zufriedenheit liegt uns am herzen, bitte sprechen sie uns an.  
ihr team von radius design

discover the living worlds of radius design, find the right product for your individual needs. architects, retailers and end consumers are equally welcome.

your satisfaction is close to our heart, please contact us.  
your team from radius design

## PREFACE

**für ein leben mit schönen dingen.**

entdecken sie unsere innovative möbelkollektion für den innen- und außenbereich, briefkästen und wohnaccessoires. unsere briefkastenserie LETTERMAN wächst ständig und wird durch accessoires erweitert, die ein stimmiges gesamtbild vor ihrer haustür erzeugen. unser anspruch ist es, neben hervorragender qualität auch langlebige produkte zu entwickeln, die zeitlos in ihrem design sind. in diesem jahr feiert unser LETTERMAN 1 bereits sein 20-jähriges jubiläum. neben unseren briefkästen beinhaltet unser katalog auch eine vielfältige auswahl an wohnaccessoires, angefangen von der badserie PURO bis hin zu den bekannten garderoben. ein weiterer klassiker, der KLEIDERBÜGEL, wurde von uns neu aufgelegt und ist jetzt in den modernen farben matt schwarz, silber und gold erhältlich.

wir freuen uns, ihnen auch unsere erweiterte booksbaum-reihe vorstellen zu dürfen. ab sofort bieten wir das WANDREGAL BOOKSBAUM in drei verschiedenen größen (S, M, L) an, erhältlich in den eleganten farben schwarz oder weiß. darüber hinaus präsentieren wir ihnen unser innovatives FLASCHENREGAL XXL. dieses einzigartige regal ermöglicht es ihnen, platzsparend bis zu 60 verschiedene flaschen unterzubringen. perfekt für ihren weinkeller oder ihre küche.

lassen sie sich von unserem katalog inspirieren.  
ihr team von radius design

**for a life with beautiful things.**

discover our innovative collection of indoor and outdoor furniture, mailboxes and home accessories. our LETTERMAN mailbox series is constantly growing and is being expanded with accessories that create a harmonious overall look on your doorstep. in addition to outstanding quality, our aim is to develop durable products that are timeless in their design. this year, our LETTERMAN 1 celebrates its 20th anniversary. in addition to our letterboxes, our catalog also includes a diverse selection of home accessories, from the PURO bathroom series to the well-known coat racks. another classic, the COAT HANGER, has been reissued by us and is now available in the modern colors matt black, silver and gold.

we are also pleased to present our extended booksbaum series. we now offer the BOOKSBAUM WALL SHELF in three different sizes (S, M, L), available in the elegant colors black or white. we also present our innovative BOTTLE RACK XXL. this unique shelf allows you to store up to 60 different bottles in a space-saving way. perfect for your wine cellar or kitchen.

let yourself be inspired by our catalogue.  
your team from radius design.



RADIUS

**RADIUS DESIGN**

is a brand of

radius einrichtungsbedarf gmbh  
hamburger straÙe 8a  
50321 brühl

phone: +49 (0) 2232 7636-0  
fax: +49 (0) 2232 7636-40

e-mail: [info@radius-design.com](mailto:info@radius-design.com)  
[www.radius-design.com](http://www.radius-design.com)

vertretungsberechtigter geschäftsführer  
michael rösing

registergericht amtsgericht köln  
registernummer hrb 44721  
umsatzsteuer - identifikationsnummer  
de123061346





# INDEX

## **outdoor**

absolut solar light - solarleuchte solar light	11
bell of liberty - funkklingelschalter wireless bell switch	14
klingelschalter radius bell switch	15
hausnummer radius house number	18

## **letterman briefkastenserie mailbox series**

letterman 1	20
letterman 2	24
letterman 3	28
letterman 4	30
letterman 5	34
letterman 6	37
letterman XXL	40
letterman XXL 2	44
letterman M	48
letterman MB	51
letterman standing ovation paketbriefkasten parcel mailbox	55
letterman gravur / gravurtafel engraving / engraving board	59
letterman bullaugen plott bull's eye plot	62
letterman zeitungsrulle newspaper roll	64
letterman wetterschutz weather protection	65
letterman bodenanker ground anchor	65
piepshow XXL vogelhaus bird house	68
blumenkasten flowerbox	69
piepshow vogelhaus bird house	69
feet-back fußmatten floor mats	72

## **ethanol kamine ethanol fireplaces**

high flame	77
semi flame	80
top flame	82
uni flame	83
floor flame	86
wall flame 1	87
wall flame 2	90

### **einrichtung - flur furnishing - hallway**

städtegarderobe city coat rack	94
radius licht city radius light city	95
radius 2 garderobe radius 2 wardrobe	97
garderobe Z wardrobe Z	100
mini trophäe mini trophy	100
kleiderbügel coat hanger	101

### **einrichtung - wohnzimmer furnishing - living room**

collator magazinhalter magazine holder	106
news magazinhalter magazine holder	106
wandregal booksbaum wall shelf booksbaum	107
booksbaum regale shelves	109
booksbaum magazin magazine	116
cd baum regale shelves	117
wooden tree regale shelves	120
wine tree regale shelves	120
x-centric 1 beistelltisch side table	122
x-centric 2 beistelltisch side table	122
kaminholzwagen firewood trolley	123
verbandkasten first-aid kit	123
miss moneypenny sekretär secretary	125
muse & mu stuhl chair	128
sitzpolster seat pad	130

### **accessoires**

hockerleiter stool ladder	131
wanduhr wall clock	134
wein rack wine rack	134
flaschenregal XXL bottle rack XXL	135
puro badserie bathroom series	140

# MATERIAL



orange stahl pulverbeschichtet ral 2009  
orange powder-coated steel



weiß stahl pulverbeschichtet ral 9003  
white powder-coated steel



blau stahl pulverbeschichtet ral 5012  
blue powder-coated steel



grün stahl pulverbeschichtet ral 6018  
green powder-coated steel



schwarz stahl pulverbeschichtet ral 9005  
black powder-coated steel



dunkelgrün stahl pulverbeschichtet ral 6005  
dark green powder-coated steel



silber stahl pulverbeschichtet ral 9006  
silver powder-coated steel



anthrazit stahl pulverbeschichtet ral 7016  
anthracite powder-coated steel



rot stahl pulverbeschichtet ral 3020  
red powder-coated steel



edelstahl gebürstet  
brushed stainless steel



edelstahl poliert  
polished stainless steel



glas schwarz  
glass black



glas weiß  
glass white



glas transparent  
glass transparent



lederoptik schwarz  
vinyl black



lederoptik braun  
vinyl brown



lederoptik weiß  
vinyl white



stoff rot  
fabric red



stoff grün  
fabric green



stoff schwarz  
fabric black



stoff grau  
fabric grey

# OUTDOOR





A modern, illuminated mailbox is mounted on a wall in a hallway. The mailbox is dark-colored with a glowing white panel in the center that displays the address '45a' in a large, white, sans-serif font. The mailbox has a dark, rectangular top section with a horizontal slot. The hallway has light-colored walls and a dark carpet. A doorway is visible in the background to the left.

45a



950 KF S schwarz

## ABSOLUT SOLAR LIGHT COLORS

zu den letterman briefkästen gibt es jetzt die passenden aussenleuchten. die innovativen solarleuchten sind einsetzbar im eingangsbereich, auf wegen oder im garten. ohne stromanschluss werden sie da eingesetzt, wo licht benötigt wird. große solarzellen auf der oberseite sammeln tagsüber energie, um bei dunkelheit für helligkeit zu sorgen. ABSOLUT SOLAR LEUCHTEN schalten sich selbstständig bei dämmerung ein und bei tagesanbruch wieder aus.

ABSOLUT SOLAR LIGHTS gibt es in verschiedenen varianten:

- S** - als puristische wandleuchte
- M** - als leuchte mit gravurfeld für hausnummer oder namen
- L** - als beleuchtetes wandschild mit gravur, z. b. für praxis oder kanzlei

zusammen mit dem pfosten werden die varianten **M** und **L** zu freistehenden, beleuchteten schildern.

design: radius design team  
material: kunststoff, stahl pulverbeschichtet

there are matching outdoor lights for the letterman mailboxes. the innovative solar lights illuminate entrances, paths or gardens. they are used wherever light is needed without the need for a power supply. large solar cells on the top collect energy during the day to provide brightness at darkness. ABSOLUT SOLAR LIGHTS switch themselves on automatically at dusk and off again at dawn.

ABSOLUTE SOLAR LIGHTS are available in different variants:

- S** - as a puristic wall light
- M** - as a light with engraving field for house number or name
- L** - as an illuminated wall sign with engraving, e.g. for a practice or office

together with the post, the variants **M** and **L** become free-standing, illuminated signs.

design: radius design team  
material: plastic, powder-coated steel

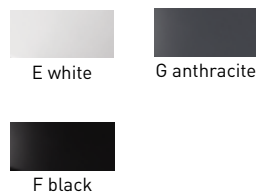

hinweis: der pfosten (farbe anthrazit) wird standardmäßig rechtsbündig angeboten. linksbündig auf anfrage möglich.

note: the post (colour anthracite) is offered right-flush as standard. left-justified possible on request.



950 KG S anthr. L 30,5 x H 5 x T 11 cm



950 MG M anthr. L 30,5 x H 17 x T 11 cm



950 GG L anthrazit L 42,5 x H 31 x T 11 cm



950 MEP M weiß + pfosten



950 GEP L weiß + pfosten



LED WARMWEIß 3000K  
4W | 160 LUMEN



3000 mAh / 11.1 Wh  
3.7 V / 3 A



6 - 12 STD.  
LEUCHTDAUER



ECO  
FREUNDLICH



GRAVUR  
OPTIONEN

## ORDER NUMBERS

950 KE S weiß  
950 KG S anthrazit  
950 KF S schwarz

950 ME M weiß  
950 MG M anthrazit  
950 MF M schwarz

950 GE L weiß  
950 GG L anthrazit  
950 GF L schwarz

M + pfoften 170 cm + erdspieß 60 cm

950 MEP M weiß + pfoften anthr.  
950 MGP M anthrazit + pfoften anthr.  
950 MFP M schwarz + pfoften anthr.

L + pfoften 170 cm + erdspieß 60 cm

950 GEP L weiß + pfoften anthr.  
950 GGP L anthrazit + pfoften anthr.  
950 GFP L schwarz + pfoften anthr.



950 MF M anthr. mit gravur



950 MEP M weiß mit individueller gravur + pfoften - option linksbündig



950 GEP L weiß mit individueller gravur + pfoften - option linksbündig



950 MG M anthr. mit gravur + 585 E  
batterielose funkklingel - bell of liberty



950 MG M anthr. mit gravur

wir gravieren ihr schild mit hausnummer, namen oder individuellen motiven. ob das eigene firmenlogo für ihr unternehmen oder das lieblingstmotiv für ein perfektes zuhause,

**wir erfüllen alle gravurwünsche.** contact: [info@radius-design.de](mailto:info@radius-design.de) | +49 2232 76 36 0

we engrave your sign with house number, name or individual design. whether a company logo for your business or a favorite graphic for your perfect home, **we fulfill all engraving wishes.**







# BELL OF LIBERTY

platzieren sie die LIBERTYFUNKKLINGEL wo sie möchten. der klingelknopf benötigt weder stromkabel noch batterie. auf glatten flächen (z.b. haustür, briefkasten, glasscheibe, etc.) wird der klingelknopf angeklebt. auf rauem untergrund (z.b. rauputz) wird vorher die glatte montageplatte angeschraubt. für das gegenstück, den empfänger, wird eine freie steckdose benötigt. der klingelknopf nutzt selbsterzeugten strom zum senden eines funksignals. (bis zu 50 meter reichweite im außenbereich) der empfänger reagiert auf das funksignal und läutet mit dem gewählten klingelton. das signal kann zudem über wifi und tuya-app auf dem smartphone empfangen werden.

design: radius design team  
 maße: Ø 6,8 cm x 2,0 cm  
 material: plastic  
 garantie: 2 jahre funktionsgarantie

place the BELL OF LIBERTY wherever you want. it needs neither power cable nor battery. on smooth surfaces (front door, mailbox, window pane, etc.) the bell button is glued on. on rough surfaces (e.g. rough plaster) the smooth mounting plate is screwed on beforehand. a free socket is required for the counterpart, the bell. the bell button uses self-generated power to send a signal. (up to 50 meter range outdoors) the receiver notes the signal and rings with the selected ringtone. the signal can also be received via wifi and the tuya app on your smartphone.

design: radius design team  
 size: Ø 6,8 cm x 2,0 cm  
 material: plastic  
 guarantee: 2 years functional guarantee



# ORDER NUMBERS

<b>585 A</b>	orange	RAL 2009
<b>585 B</b>	hellgrün	RAL 6018
<b>585 C</b>	silber	RAL 9006
<b>585 E</b>	weiß	RAL 9003
<b>585 F</b>	schwarz	RAL 9005
<b>585 G</b>	anthrazit	RAL 7016
<b>585 N</b>	blau	RAL 5012
<b>585 O</b>	dunkelgrün	RAL 6005
<b>585 R</b>	rot	RAL 3020

**bell of liberty**  
 set aus funkklingel & steckdosen-empfänger

**namensgravur**  
**individuelle gravur**  
 585 E weiß ist nicht gravurfähig  
 585 E not engravable

orange RAL 2009 **585 A**      hellgrün RAL 6018 **585 B**      silber RAL 9006 **585 C**



weiß RAL 9003 **585 E**      schwarz RAL 9005 **585 F**      anthrazit RAL 7016 **585 G**



blau RAL 5012 **585 N**      dunkelgrün RAL 6005 **585 O**      rot RAL 3020 **585 R**

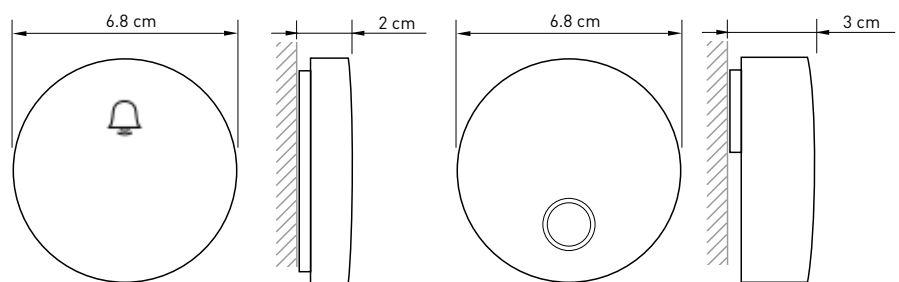

**namensgravur**      **individuelle gravur**

mehr zur gravur finden sie unter: <https://radius-design.de>  
 more informations you will find at: <https://radius-design.de>



581 D & L-11  
(original size / 1:1)



580 R  
(original size / 1:1)

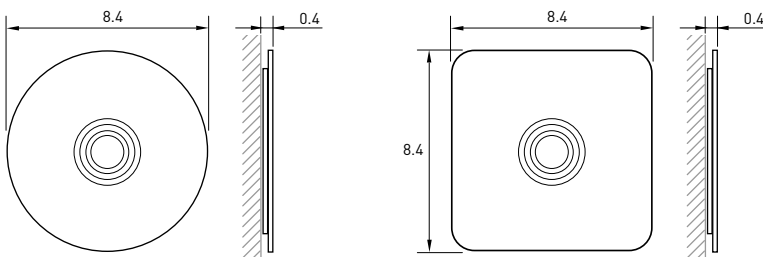

## KLINGELSCHALTER RADIUS

eine runde sache! durch den integrierten LED-leuchtring wird ihr klingelschalter selbst in der nacht nie mehr übersehen! der klingelschalter ist in fünf farben erhältlich.

HINWEIS: bei einem wechselstromanschluss empfehlen wir für eine höhere leuchtkraft unseren konverter (art. nr. 569 LED Konv).

design: ralph kraeuter  
material: edelstahl, stahl pulverbeschichtet

perfect affair! thanks to the integrated LED ring your bell switch will never be overlooked again – even in the night! the bell switch is available in five colors.

NOTE: if you have a alternating current we recommend you our converter (art. nr. 569 LED Konv) for a higher luminosity.

design: ralph kraeuter  
material: stainless steel,  
powder-coated steel

## COLORS

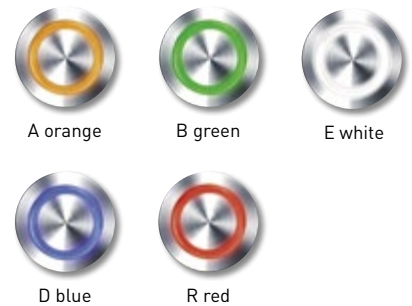

## ORDER NUMBERS

**580 A** door bell orange  
**580 B** door bell green  
**580 D** door bell blue  
**580 E** door bell white  
**580 R** door bell red

**581 A** door bell orange  
**581 B** door bell green  
**581 D** door bell blue  
**581 E** door bell white  
**581 R** door bell red

**569** LED konverter  
**L-11** engraving











801

802

803

804

805

806

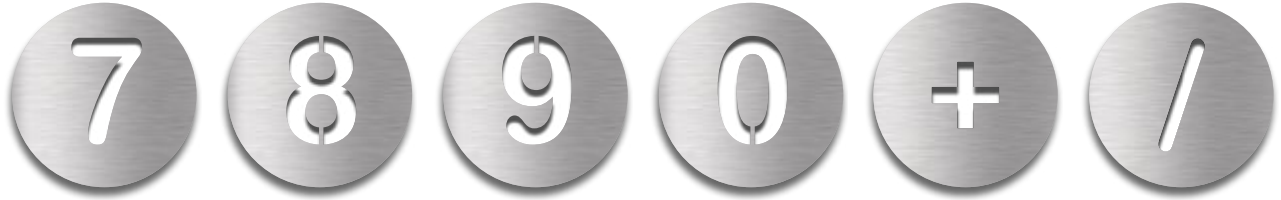

807

808

809

810

800-26 first aid

800-31 slash

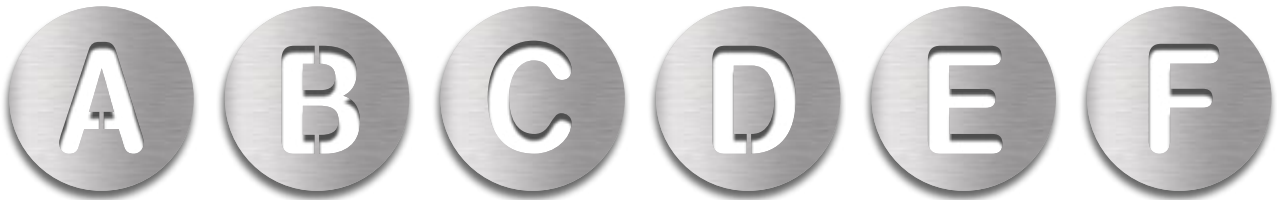

811

812

813

814

815

816

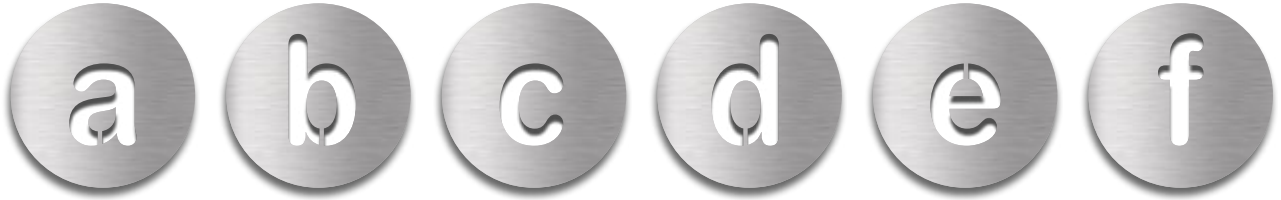

831

832

833

834

835

836

## HAUSNUMMER RADIUS

elegant: die HAUSNUMMER RADIUS aus edelstahl. egal ob an öffentlichen plätzen oder privat, alle zeichen sind in allen gestalterischen merkmalen verknüpft und beliebig kombinierbar. die in die fläche integrierten ziffern erhöhen die erkennbarkeit an der fassade und harmonisieren die mit der briefkasten-serie LETTERMAN.

design: michael rösing

material: edelstahl, stahl pulverbeschichtet

## ORDER NUMBERS

**A** orange  
**B** green  
**E** white  
**F** black

bitte nennen sie beim bestellen die art-nr. und ihren farbwunsch.  
 please name art-no. and choose a color while ordering

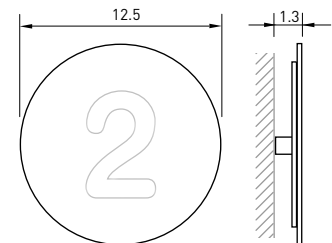

## COLORS

elegant: the stainless steel HOUSE NUMBERS RADIUS. whether in public or private places, all symbols are linked in all design features and can be used in any combination. on the surface integrated numbers increase the visibility on facades which also harmonize with the letterbox-series LETTERMAN.

design: michael rösing

material: stainless steel, powder-coated steel



A orange / orange

B grün / green

E weiß / white

F schwarz / black





## LETTERMAN 1

der briefkasten mit dem markanten bullauge ist äußerst praktisch und von hervorragender verarbeitungsqualität. der einwurfschlitz ist mit 32,5 x 3,5 cm so dimensioniert, dass auch c4-umschläge ungeknickt eingeworfen werden können.

design: michael rösing  
 material: edelstahl, stahl pulverbeschichtet, glas  
 inkl.: edelstahl namensschild, schloss mit zwei schlüsseln, sichtschutzklebefolie

für das bullauge ist ein plott mit hausnummer und name erhältlich

the mailbox with the striking porthole is extremely practical and of excellent finish. it is available either in stainless steel or powder-coated steel. the porthole has a glass window. the opening can accommodate c4 envelopes.

design: michael rösing  
 material: stainless steel, powder-coated steel, glass  
 incl.: stainless steel nameplate, lock with two keys, privacy film

for the porthole you can order an privacy film with your housenumber and your name

## COLORS

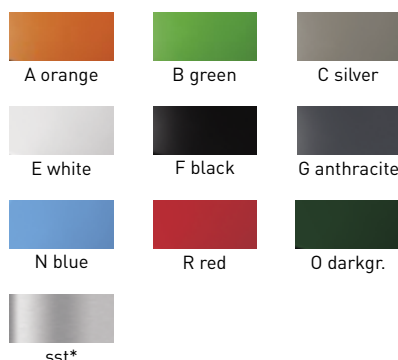

\* stainless steel

## ORDER NUMBERS

- 505** letterman 1 stainless steel
- 506** **A/B/C/E/F/G/N/O/R**  
(please choose your color code)  
letterman 1 colored
- 563** letterman 1 stainless steel & pole
- 563** **A/B/C/E/F/G/N/O/R**  
(please choose your color code)  
letterman 1 colored & pole
- P1-2** letterman 1 double post st. steel
- P1-3** letterman 1 triple post st. steel
- P1-4** letterman 1 quadruple post st. steel
- P1-2** **A/B/C/E/F/G/N/O/R**  
(please choose your color code)  
letterman 1 double post colored
- P1-3** **A/B/C/E/F/G/N/O/R**  
(please choose your color code)  
letterman 1 triple post colored
- P1-4** **A/B/C/E/F/G/N/O/R**  
(please choose your color code)  
letterman 1 quadruple post colored
- 558 M** ground ancor
- 505 P** porthole plot

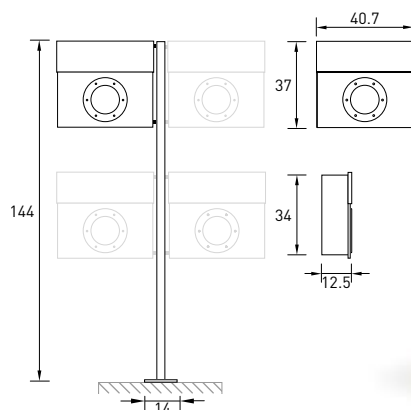
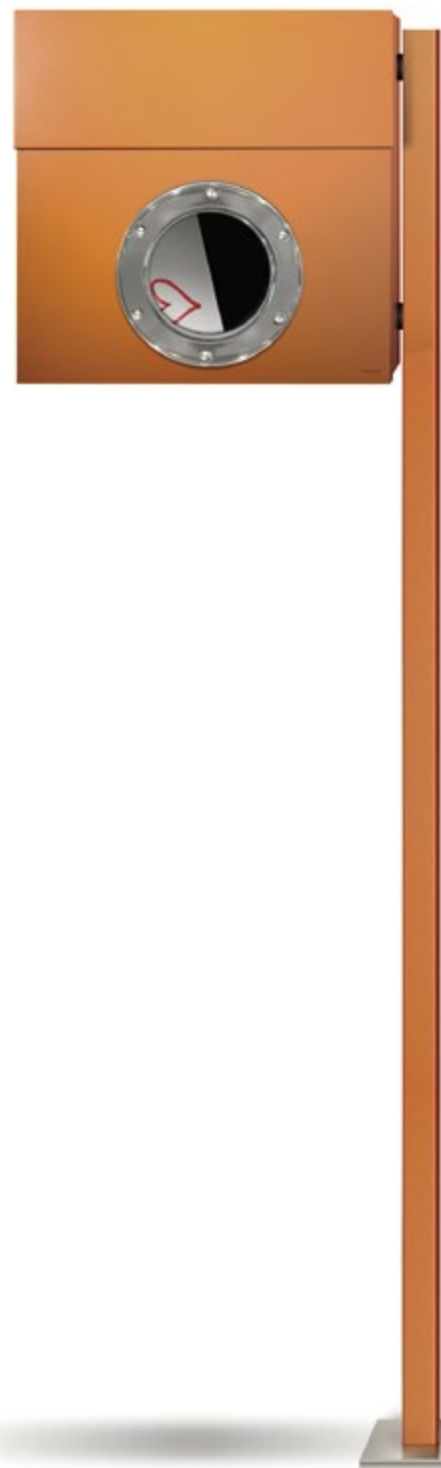





P1-3 R-KW

## LETTERMAN 1 BELL

der LETTERMAN ist um ein innovatives feature reicher. durch den leuchtenden klingelschalter rückt ihr designerstück einmal mehr ins auge des betrachters, mit zeitungsfach oder in begleitung eines pfbosten sorgt er stets für einen eleganten auftritt

design: michael rösing  
 material: edelstahl, stahl pulverbeschichtet, glas  
 inkl.: edelstahl namensschild schloss mit zwei schlüsseln, sichtschutzklebefolie

the LETTERMAN won a new feature. with the glowing bell switch, your designer piece grabs all the attention. with newspaper holder or accompanied by a standing post.

design: michael rösing  
 material: stainless steel, powder-coated steel glass  
 incl.: stainless steel nameplate, lock with two keys, privacy film

for the porthole you can order a privacy film with your housenumber and your name.

## COLORS

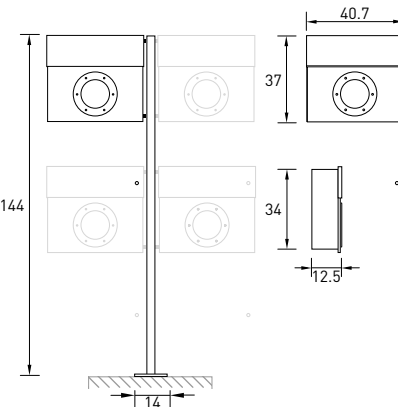
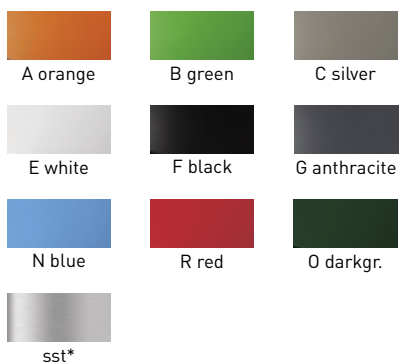

## ORDER NUMBERS

replace x and xx with the mailbox and doorbell color codes.

- 505 xx** letterman 1 stainless steel / doorbell  
doorbell code xx: **KB / KG / KOR / KR / KW**
- 506 x-xx** letterman 1 colored / doorbell  
color code x: **A / B / C / E / F / G / N / O / R**  
doorbell code xx: **kb / kg / kor / kr / kw**
- 563 xx** letterman 1 st. steel & pole / doorbell  
doorbell code xx: **KB / KG / KOR / KR / KW**
- 563 x-xx** letterman 1 colored & pole / doorbell  
color code x: **A / B / C / E / F / G / N / O / R**  
doorbell code xx: **KB / KG / KOR / KR / KW**
- P1-2 xx** letterman 1 double post st. steel / doorbell  
doorbell code xx: **KB / KG / KOR / KR / KW**
- P1-3 xx** letterman 1 triple post st. steel / doorbell  
doorbell code xx: **KB / KG / KOR / KR / KW**
- P1-4 xx** letterman 1 quadruple post st. steel / doorbell  
doorbell code xx: **KB / KG / KOR / KR / KW**
- P1-2 x-xx** letterman 1 double post colored / doorbell  
color code x: **A / B / C / E / F / G / N / O / R**  
doorbell code xx: **KB / KG / KOR / KR / KW**
- P1-3 x-xx** letterman 1 triple post colored / doorbell  
color code x: **A / B / C / E / F / G / N / O / R**  
doorbell code xx: **KB / KG / KOR / KR / KW**
- P1-4 x-xx** letterman 1 quadruple post colored / doorbell  
color code x: **A / B / C / E / F / G / N / O / R**  
doorbell code xx: **KB / KG / KOR / KR / KW**
- 558 M** ground ancor
- 505 P** porthole plot





45 a

Laubach  
Ewert  
Wolfgarten



LETTERMAN BY RADIUS



## LETTERMAN 2

der briefkasten LETTERMAN 2 ist die ideale lösung für zeitungleser mit besonderem anspruch an den zustand der lektüre. das offene zeitungsfach ist 40 cm breit und garantiert ein knitterfreies lesevergnügen. alle LETTERMAN briefkästen können sie mit passenden pfosten erwerben.

design: michael rösing  
 material: edelstahl, stahl pulverbeschichtet, glas  
 inkl.: edelstahl namensschild, zwei schlüssel, sichtschutzklebefolie

für das bullauge ist ein plott mit hausnummer und name erhältlich.

the LETTERMAN 2 is the ideal solution for newspaper readers who attach importance to by the state of their reading mater. the open newspaper fold is 40 cm wide and guarantees a wrinkle-free reading enjoyment. it can either be fitted to letterman I or IV or assembled individually. all LETTERMAN mailboxes can be purchased with a matching post.

design: michael rösing  
 material: stainless steel, powder-coated steel, glass  
 incl.: stainless steel nameplate, lock with two keys, privacy film

for the porthole you can order a privacy film with your housenumber and your name.

## ORDER NUMBERS

- 505Y** letterman 2 stainless steel
- 505** **A/B/C/E/F/G/N/O/R**  
(please choose your color code)  
letterman 2 colored
- 564** letterman 2 stainless steel & pole
- 564** **A/B/C/E/F/G/N/O/R**  
(please choose your color code)  
letterman 2 colored & pole
- P2-2** letterman 2 double post st. steel
- P2-3** letterman 2 triple post st. steel
- P2-4** letterman 2 quadruple post st. steel
- P2-2** **A/B/C/E/F/G/N/O/R**  
(please choose your color code)  
letterman 2 double post colored
- P2-3** **A/B/C/E/F/G/N/O/R**  
(please choose your color code)  
letterman 2 triple post colored
- P2-4** **A/B/C/E/F/G/N/O/R**  
(please choose your color code)  
letterman 2 quadruple post colored
- 505 ZRF-ABR** cover for newspaper roll - right
- 505 ZRF-ABL** cover for newspaper roll - left
- 558 M** ground ancor
- 505 P** porthole plot

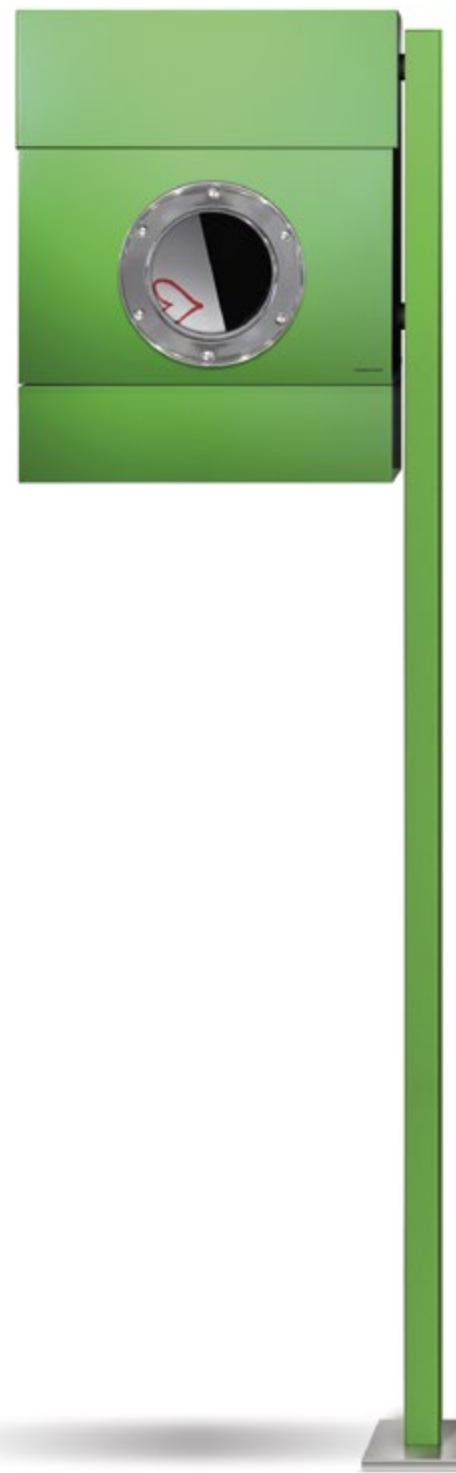

## COLORS

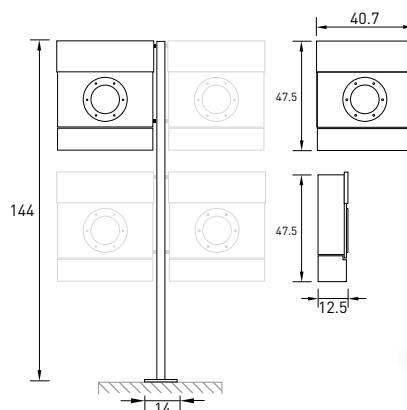
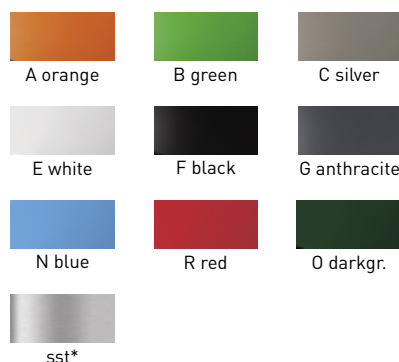

\* stainless steel



## LETTERMAN 2 BELL

der LETTERMAN ist um ein innovatives feature reicher. durch den leuchtenden klingelschalter rückt ihr designerstück einmal mehr ins auge des betrachters. mit zeitungsfach oder in begleitung eines pfbsten sorgt er stets für einen eleganten auftritt.

design: michael rösing  
 material: edelstahl, stahl pulverbeschichtet, glas  
 inkl.: edelstahl namensschild  
 schloss mit zwei schlüsseln, sichtschutzklebefolie

the LETTERMAN won a new feature. with the glowing bell switch, your designer piece grabs all the attention. with a porthole and newspaper holder or accompanied by a standing post.

design: michael rösing  
 material: stainless steel, powder-coated steel  
 glass  
 incl.: stainless steel nameplate, lock with two keys, privacy film

## COLORS

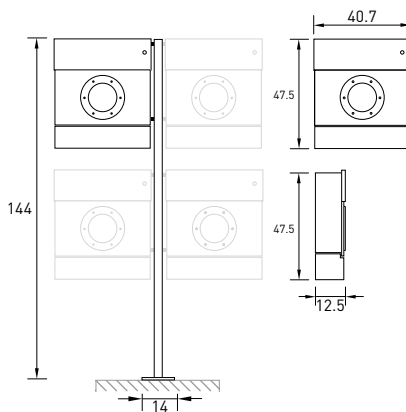
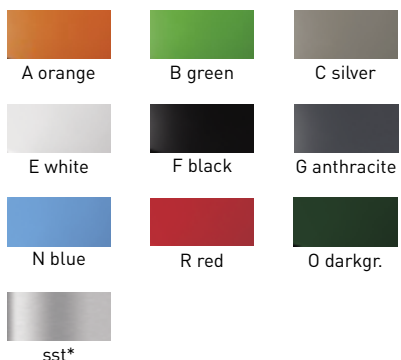

## ORDER NUMBERS

replace x and xx with the mailbox and doorbell color codes.

**505y-xx** letterman 2 stainless steel / doorbell  
 doorbell code **xx**: **KB / KG / KOR / KR / KW**

**505 x-xx** letterman 2 colored / doorbell  
 color code **x**: **A / B / C / E / F / G / N / O / R**  
 doorbell code **xx**: **KB / KG / KOR / KR / KW**

**564 xx** letterman 2 st. steel & pole / doorbell  
 doorbell code **xx**: **KB / KG / KOR / KR / KW**

**564 x-xx** letterman 2 colored & pole / doorbell  
 color code **x**: **A / B / C / E / F / G / N / O / R**  
 doorbell code **xx**: **KB / KG / KOR / KR / KW**

**P2-2 xx** letterman 2 double post st. steel / doorbell  
 doorbell code **xx**: **KB / KG / KOR / KR / KW**

**P2-3 xx** letterman 2 triple post st. steel / doorbell  
 doorbell code **xx**: **KB / KG / KOR / KR / KW**

**P2-4 xx** letterman 2 quadruple post st. steel / doorbell  
 doorbell code **xx**: **KB / KG / KOR / KR / KW**

**P2-2 x-xx** letterman 2 double post colored / doorbell  
 color code **x**: **A / B / C / E / F / G / N / O / R**  
 doorbell code **xx**: **KB / KG / KOR / KR / KW**

**P2-3 x-xx** letterman 2 triple post colored / doorbell  
 color code **x**: **A / B / C / E / F / G / N / O / R**  
 doorbell code **xx**: **KB / KG / KOR / KR / KW**

**P2-4 x-xx** letterman 2 quadruple post colored / doorbell  
 color code **x**: **A / B / C / E / F / G / N / O / R**  
 doorbell code **xx**: **KB / KG / KOR / KR / KW**

**505 ZRF-ABR** cover for newspaper roll - right  
**505 ZRF-ABL** cover for newspaper roll - left

**558 m** ground ancor  
**505 p** porthole plot



LETTERMAN BY RADIUS





KARLSS DESIGN



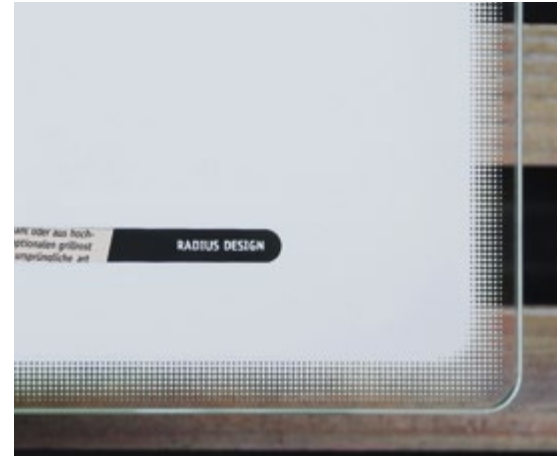

## LETTERMAN 3

ein völlig innovatives design. der briefkasten LETTERMAN 3 scheint durch seine glasfront (in schwarz oder weiss) zu schweben. ein sichtspalt in der glasfront lässt erkennen, ob die post schon eingetroffen ist. unser service für sie: bestellen sie ihren persönlichen briefkasten! fordern sie bei uns einen planungsbogen für die individuelle beschriftung an.

design: michael rösing  
material: edelstahl, glas, folienbeklebung

a completely innovative design. because of the white or black glassfront the LETTERMAN 3 seems to float in the air. a sight gap in the glassfront let you know, if any letters are inside. our service for you: order your own and personal letterbox! ask us for a planning sheet to individually label your letter box.

design: michael rösing  
material: stainless steel, glass, adhesive film

## ORDER NUMBERS

- 559 A** letterman 3 white front
- 559 B** letterman 3 black front
- 559 C** letterman 3 plott

interior  
innovation  
award  
2013

Winner

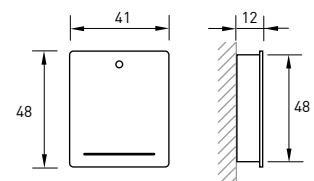



LETTERMAN BY RADUS



## LETTERMAN 4

der LETTERMAN 4 ist ein weltweiter verkaufserfolg. praktisch und von hervorragender verarbeitungsqualität. der einwurfschlitz ist mit 32,5 x 3,5 cm so dimensioniert, dass auch c4-umschläge ungeknickt eingeworfen werden können. er erfüllt alle anforderungen, die sie an einen briefkasten stellen. alle briefkästen können sie sowohl aufhängen oder mit passendem pfosten aufstellen.

design: michael rösing  
 material: edelstahl, stahl pulverbeschichtet  
 inkl.: edelstahl namensschild, schloss mit zwei schlüsseln

the LETTERMAN 4 is a worldwide bestseller. the mailbox is extremely practical and of excellent finish. the opening measures of 32.5 x 3.5 cm and can even accommodate c4 envelopes. further more this meets all requirements you set on a mailbox. all letterboxes can be used as standing or hanging, so you can also purchase a matching post.

design: michael rösing  
 material: stainless steel, powder-coated steel  
 incl.: stainless steel nameplate, lock with two keys

## ORDER NUMBERS

- 560** letterman 4 stainless steel
- 560** **A/B/C/E/F/G/N/O/R**  
(please choose your color code)  
letterman 4 colored
- 565** letterman 4 stainless steel & pole
- 565** **A/B/C/E/F/G/N/O/R**  
(please choose your color code)  
letterman 4 colored & pole
- P4-2** letterman 4 double post st. steel
- P4-3** letterman 4 triple post st. steel
- P4-4** letterman 4 quadruple post st. steel
- P4-2** **A/B/C/E/F/G/N/O/R**  
(please choose your color code)  
letterman 4 double post colored
- P4-3** **A/B/C/E/F/G/N/O/R**  
(please choose your color code)  
letterman 4 triple post colored
- P4-4** **A/B/C/E/F/G/N/O/R**  
(please choose your color code)  
letterman 4 quadruple post colored
- 558 M** ground ancor



## COLORS

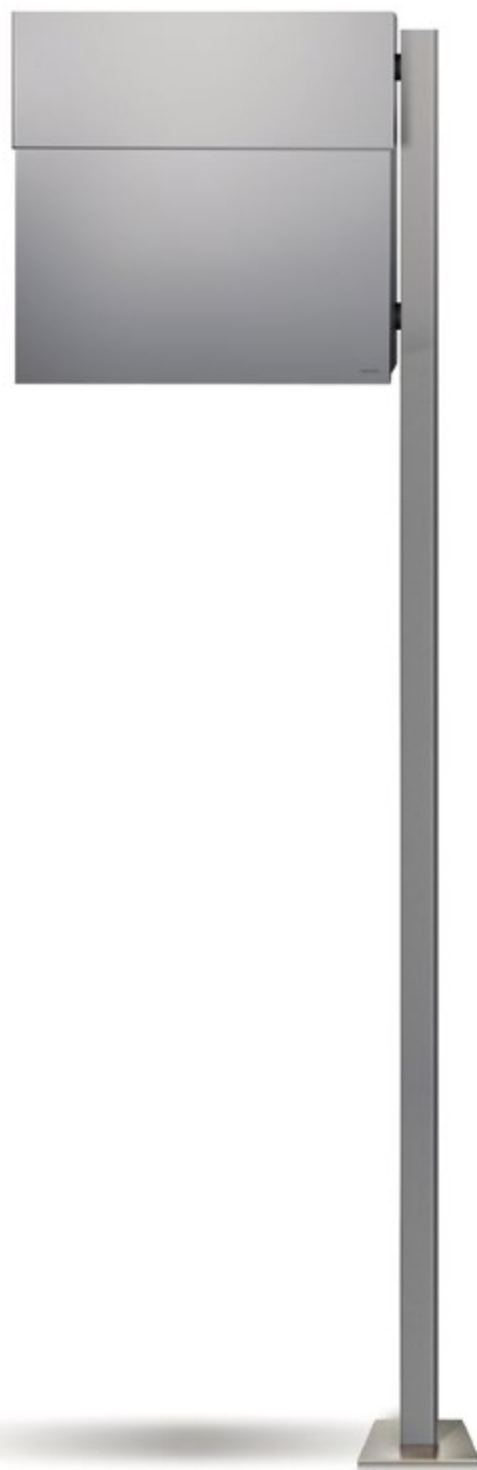
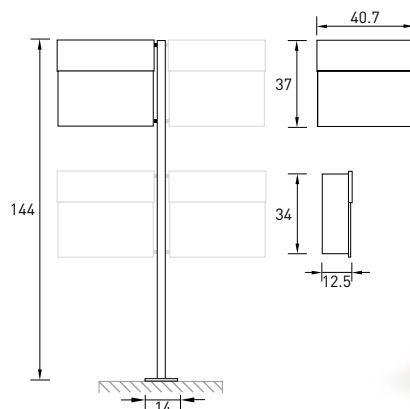
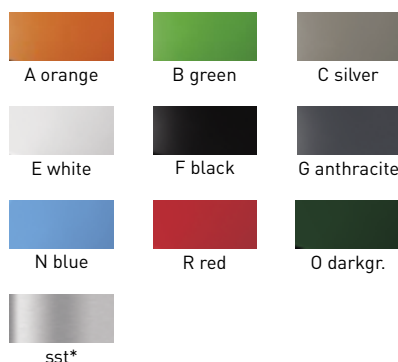

\* stainless steel



## LETTERMAN 4 BELL

der LETTERMAN briefkasten ist um ein innovatives feature reicher. mit klingelschalter und/oder in begleitung eines pfoften sorgt er stets für einen eleganten auftritt.

design: michael rösing  
 material: edelstahl, stahl pulverbeschichtet  
 inkl.: edelstahl namensschild, schloss mit zwei schlüsseln

the LETTERMAN has added a new innovative feature. with bell switch and/or accompanied by a standing post: the LETTERMAN mailbox always makes an elegant appearance.

design: michael rösing  
 material: stainless or powder-coated steel  
 incl.: stainless steel nameplate, lock with two keys

## COLORS

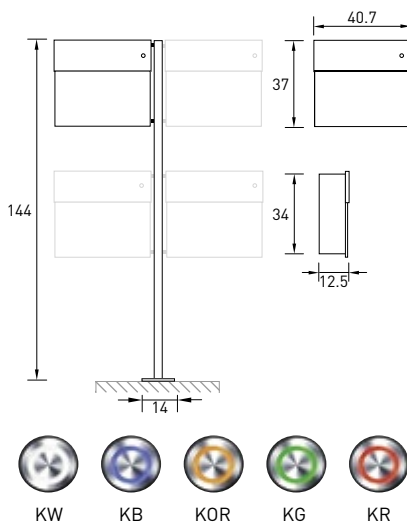
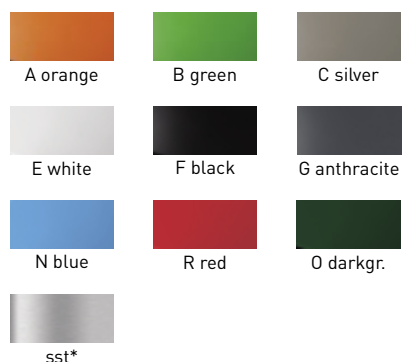

## ORDER NUMBERS

replace x and xx with the mailbox and doorbell color codes.

**560-xx** letterman 4 stainless steel / doorbell  
 doorbell code xx: **KB / KG / KOR / KR / KW**

**560-x-xx** letterman 4 colored / doorbell  
 color code x: **A / B / C / E / F / G / N / O / R**  
 doorbell code xx: **KB / KG / KOR / KR / KW**

**565-xx** letterman 4 st. steel & pole / doorbell  
 doorbell code xx: **KB / KG / KOR / KR / KW**

**565-x-xx** letterman 4 colored & pole / doorbell  
 color code x: **A / B / C / E / F / G / N / O / R**  
 doorbell code xx: **KB / KG / KOR / KR / KW**

**P4-2-xx** letterman 4 double post st. steel / doorbell  
 doorbell code xx: **KB / KG / KOR / KR / KW**

**P4-3-xx** letterman 4 triple post st. steel / doorbell  
 doorbell code xx: **KB / KG / KOR / KR / KW**

**P4-4-xx** letterman 4 quadruple post st. steel / doorbell  
 doorbell code xx: **KB / KG / KOR / KR / KW**

**P4-2-x-xx** letterman 4 double post colored / doorbell  
 color code x: **A / B / C / E / F / G / N / O / R**  
 doorbell code xx: **KB / KG / KOR / KR / KW**

**P4-3-x-xx** letterman 4 triple post colored / doorbell  
 color code x: **A / B / C / E / F / G / N / O / R**  
 doorbell code xx: **KB / KG / KOR / KR / KW**

**P4-4-x-xx** letterman 4 quadruple post colored / doorbell  
 color code x: **A / B / C / E / F / G / N / O / R**  
 doorbell code xx: **KB / KG / KOR / KR / KW**

**558 m** ground ancor





LETTERMAN BY KAZDOO



LETTERMAN BY RADDUS



## LETTERMAN 5

der briefkasten LETTERMAN 5 ist die ideale lösung für zeitungleser mit besonderem anspruch an den zustand der lektüre. das offene zeitungsfach ist 40 cm breit und garantiert ein knitterfreies lesevergnügen. das fach wird mit befestigungsmaterial für beide montagearten geliefert und ist in allen farbvarianten des briefkastens verfügbar. alle briefkästen können sie mit passendem pfosten erwerben.

design: michael rösing  
 material: edelstahl, stahl pulverbeschichtet  
 inkl.: edelstahl namensschild, schloss mit zwei schlüsseln

the LETTERMAN 5 is the ideal solution for newspaper readers who attach importance to by the state of their reading mater. the open newspaper fold is 40 cm wide and guarantees a wrinkle-free reading enjoyment. it comes complete with attaching material for both types of assembly and is, of course, also available in the same colors as the mailbox. all letterboxes can be purchased with a matching post.

design: michael rösing  
 material: stainless steel, powder-coated steel  
 incl.: stainless steel nameplate, lock with two keys

## ORDER NUMBERS

- 561** letterman 5 stainless steel
- 561** **A/B/C/E/F/G/N/O/R**  
(please choose your color code)  
letterman 5 colored
- 566** letterman 5 stainless steel & pole
- 566** **A/B/C/E/F/G/N/O/R**  
(please choose your color code)  
letterman 5 colored & pole
- P5-2** letterman 5 double post st. steel
- P5-3** letterman 5 triple post st. steel
- P5-4** letterman 5 quadruple post st. steel
- P5-2** **A/B/C/E/F/G/N/O/R**  
(please choose your color code)  
letterman 5 double post colored
- P5-3** **A/B/C/E/F/G/N/O/R**  
(please choose your color code)  
letterman 5 triple post colored
- P5-4** **A/B/C/E/F/G/N/O/R**  
(please choose your color code)  
letterman 5 quadruple post colored
- 505 ZRF-ABR** cover for newspaper roll - right
- 505 ZRF-ABL** cover for newspaper roll - left
- 558 M** ground ancor



## COLORS

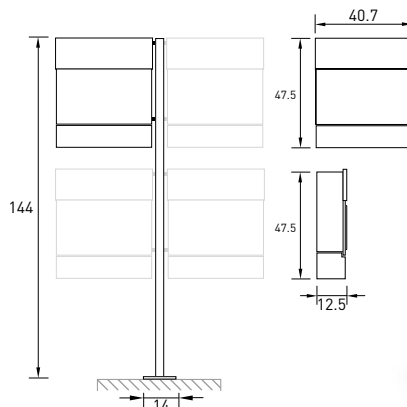
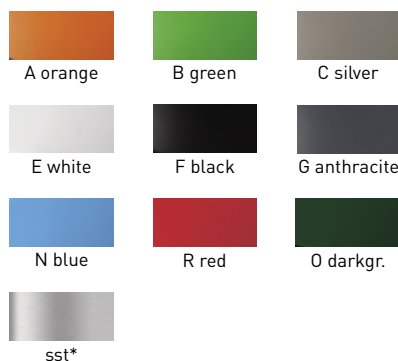

\* stainless steel



## LETTERMAN 5 BELL

der LETTERMAN briefkasten ist um ein innovatives feature reicher. durch den eingelassenen leuchtenden klingelschalter rückt ihr designerstück einmal mehr ins auge des betrachters! mit zeitungsfach, klingelschalter oder in begleitung eines pfosten sorgt er stets für einen eleganten auftritt.

design: michael rösing  
 material: edelstahl, stahl pulverbeschichtet  
 inkl.: edelstahl namensschild,  
 schloss mit zwei schlüsseln

the LETTERMAN has added a new innovative feature. by the inset and glowing bell switch your designer piece moves once more into the eye of the beholder! with newspaper holder, bell switch or accompanied by a standing post.

design: michael rösing  
 material: stainless steel, powder-coated steel  
 incl.: stainless steel nameplate, lock with two keys

## COLORS

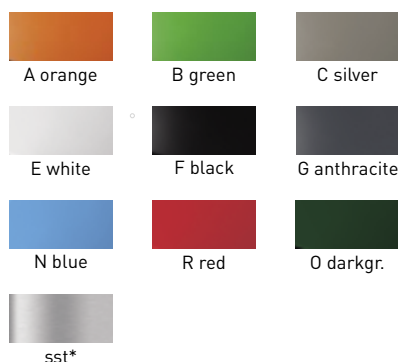

\* stainless steel  
 sst\*

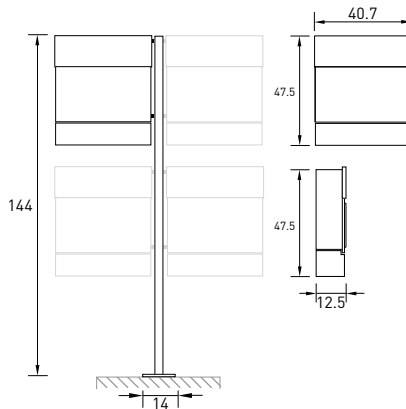

## ORDER NUMBERS

replace x and xx with the mailbox and doorbell color codes.

**561-xx** letterman 5 stainless steel / doorbell  
 doorbell code xx: **KB / KG / KOR / KR / KW**

**561 x-xx** letterman 5 colored / doorbell  
 color code x: **A / B / C / E / F / G / N / O / R**  
 doorbell code xx: **KB / KG / KOR / KR / KW**

**566 xx** letterman 5 st. steel & pole / doorbell  
 doorbell code xx: **KB / KG / KOR / KR / KW**

**566 x-xx** letterman 5 colored & pole / doorbell  
 color code x: **A / B / C / E / F / G / N / O / R**  
 doorbell code xx: **KB / KG / KOR / KR / KW**

**P5-2 xx** letterman 5 double post st. steel / doorbell  
 doorbell code xx: **KB / KG / KOR / KR / KW**

**P5-3 xx** letterman 5 triple post st. steel / doorbell  
 doorbell code xx: **KB / KG / KOR / KR / KW**

**P5-4 xx** letterman 5 quadruple post st. steel / doorbell  
 doorbell code xx: **KB / KG / KOR / KR / KW**

**P5-2 x-xx** letterman 5 double post colored / doorbell  
 color code x: **A / B / C / E / F / G / N / O / R**  
 doorbell code xx: **KB / KG / KOR / KR / KW**

**P5-3 x-xx** letterman 5 triple post colored / doorbell  
 color code x: **A / B / C / E / F / G / N / O / R**  
 doorbell code xx: **KB / KG / KOR / KR / KW**

**P5-4 x-xx** letterman 5 quadruple post colored / doorbell  
 color code x: **A / B / C / E / F / G / N / O / R**  
 doorbell code xx: **KB / KG / KOR / KR / KW**

**505 ZRF-ABR** cover for newspaper roll - right  
**505 ZRF-ABL** cover for newspaper roll - left

**558 M** ground ancor







578F

## LETTERMAN 6

jetzt neu in der letterman familie. der LETTERMAN 6 ist nicht nur ein gewöhnlicher briefkasten, sondern ein wahrer blickfang für ihr zuhause. sein modernes und zeitloses design fügt sich nahtlos in jede umgebung ein und verleiht ihrem eingangsbereich eine beeindruckende ästhetik. jedes detail wurde sorgfältig durchdacht, um ihnen ein produkt von höchster qualität zu bieten. darüber hinaus verfügt der LETTERMAN 6 über ein praktisches zeitungsfach, das platz für ihre tageszeitung oder magazine bietet. als besonderes highlight bieten wir ihnen die möglichkeit, den briefkasten mit hochwertigen personalisierungen zu versehen.

design: michael rösing  
 material: stahl pulverbeschichtet  
 inkl.: edelstahl namensschild, schloss mit zwei schlüsseln

now new in the letterman family. the LETTERMAN 6 is not just an ordinary mailbox, but a real eye-catcher for your home. its modern and timeless design fits seamlessly into any environment and gives your entrance area an impressive aesthetic. every detail has been carefully thought through to offer you a product of the highest quality. in addition, the LETTERMAN 6 has a practical newspaper compartment that offers space for your daily newspaper or magazines. as a special highlight, we offer you the option of customising the letterbox with high-quality personalisation.

design: michael rösing  
 material: powder-coated steel  
 incl.: stainless steel nameplate, lock with two keys

## COLORS



## ORDER NUMBERS

**578C** letterman 6 silver  
**578E** letterman 6 white  
**578F** letterman 6 black  
**578G** letterman 6 anthracite  
**578CP** letterman 6 silver + post  
**578EP** letterman 6 white + post  
**578FP** letterman 6 black + post  
**578GP** letterman 6 anthracite + post  
 the colour of the post always is anthracite

**L-09** house number engraving  
**L-10** name engraving  
**L-03** no advertisement engraving



578F



578C

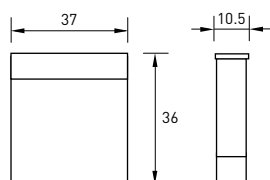

578EP

10a

Müller  
Fischer  
Scholz





LETTERMAN BY RAGLUS





## LETTERMAN XXL

perfection bis ins kleinste detail: der LETTERMAN XXL hat mächtig was unter der haube! unter der großzügigen oberen klappe befindet sich das praktische fach für zeitungen und zeitschriften. so ist alles in großformat vor wind und wetter geschützt. alle briefkästen können sie mit passendem postfenster erwerben.

design: michael rösing  
 material: edelstahl, stahl pulverbeschichtet, glas  
 inkl.: edelstahl namensschild, schloss mit zwei schlüsseln, sichtschutzklebefolie

für das bullauge ist ein plott mit hausnummer und name erhältlich

perfection down to the smallest detail: let the LETTERMAN XXL surprise you with its capacity! under its spacious upper flap is a practical holder for newspapers and magazines. protecting everything from the wind and rain with its capacious format. all letterboxes can be used as standing or hanging, so you can also purchase a matching post.

design: michael rösing  
 material: stainless steel, powder-coated steel, glass  
 incl.: stainless steel nameplate, lock with two keys, privacy film

for the porthole you can order a privacy film with your house number and your name

## ORDER NUMBERS

- 550** letterman XXL stainless steel
- 550** **A/B/C/E/F/G/N/O/R**  
(please choose your color code)  
letterman XXL colored
- 567** letterman XXL stainless steel & pole
- 567** **A/B/C/E/F/G/N/O/R**  
(please choose your color code)  
letterman XXL colored & pole
- PX-2** letterman XXL double post st. steel
- PX-3** letterman XXL triple post st. steel
- PX-4** letterman XXL quadruple post st. steel
- PX-2** **A/B/C/E/F/G/N/O/R**  
(please choose your color code)  
letterman XXL double post colored
- PX-3** **A/B/C/E/F/G/N/O/R**  
(please choose your color code)  
letterman XXL triple post colored
- PX-4** **A/B/C/E/F/G/N/O/R**  
(please choose your color code)  
letterman XXL quadruple post colored
- 558 M** ground ancor
- 505 P** porthole plot



## COLORS

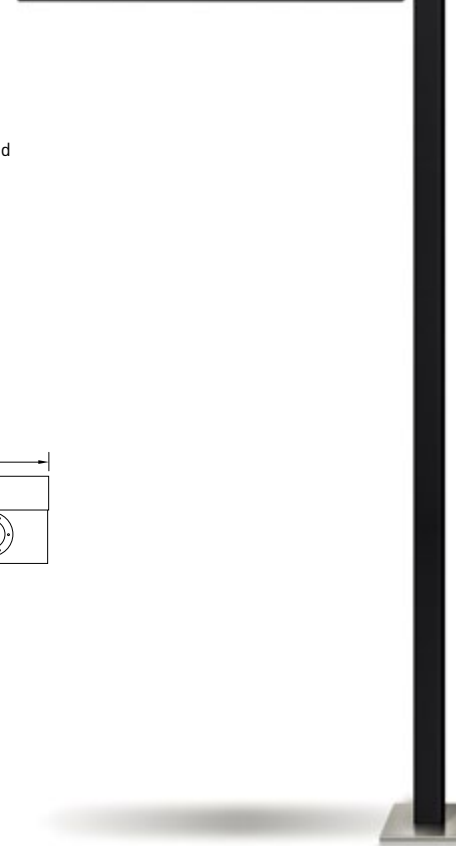
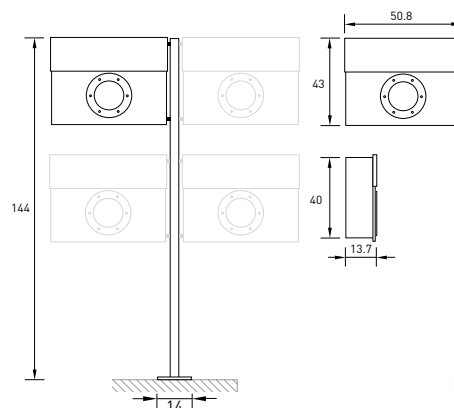
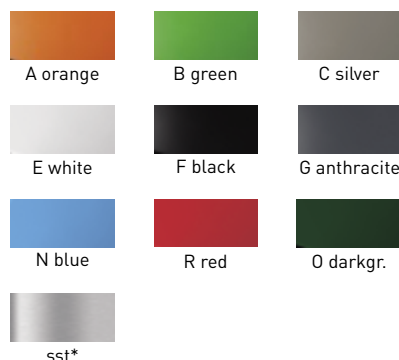

\* stainless steel



## LETTERMAN XXL BELL

der LETTERMAN ist um ein feature reicher. durch den leuchtenden klingelschalter rückt ihr designerstück einmal mehr ins auge des betrachters! mit oder ohne bullauge, klingelschalter oder in begleitung eines pfosten sorgt er stets für einen eleganten auftritt.

design: michael rösing  
 material: edelstahl, stahl pulverbeschichtet, glas  
 inkl.: edelstahl namensschild, schloss mit zwei schlüsseln, sichtschutzklebefolie

the LETTERMAN won a new feature. with the glowing bell switch, your designer piece grabs all the attention! with or without a porthole, bell switch or accompanied by a standing post.

design: michael rösing  
 material: stainless steel, powder-coated steel, glass  
 incl.: stainless steel nameplate, lock with two keys, privacy film

## COLORS

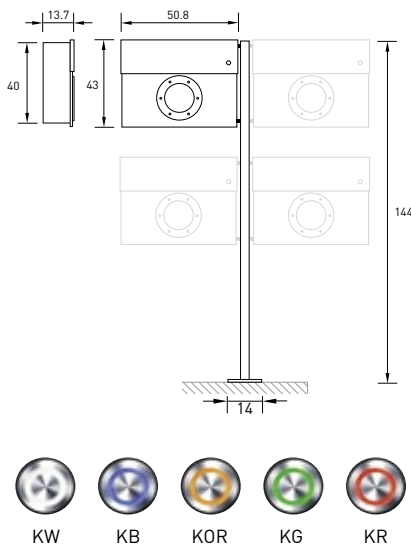
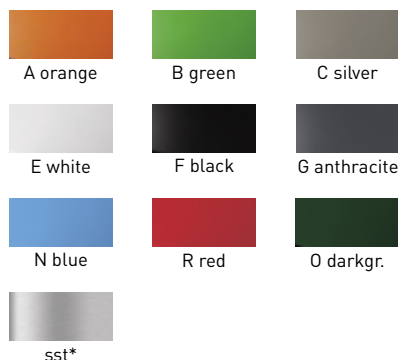

## ORDER NUMBERS

replace x and xx with the mailbox and doorbell color codes.

- 550 xx** letterman XXL stainless steel / doorbell  
doorbell code xx: **KB / KG / KOR / KR / KW**
- 550 x-xx** letterman XXL colored / doorbell  
color code x: **A / B / C / E / F / G / N / O / R**  
doorbell code xx: **KB / KG / KOR / KR / KW**
- 567 xx** letterman XXL st. steel & pole / doorbell  
doorbell code xx: **KB / KG / KOR / KR / KW**
- 567 x-xx** letterman XXL colored & pole / doorbell  
color code x: **A / B / C / E / F / G / N / O / R**  
doorbell code xx: **KB / KG / KOR / KR / KW**
- PX-2 xx** letterman XXL double post st. steel / doorbell  
doorbell code xx: **KB / KG / KOR / KR / KW**
- PX-3 xx** letterman XXL triple post st. steel / doorbell  
doorbell code xx: **KB / KG / KOR / KR / KW**
- PX-4 xx** letterman XXL quadruple post st. steel / doorbell  
doorbell code xx: **KB / KG / KOR / KR / KW**
- PX-2 x-xx** letterman XXL double post colored / doorbell  
color code x: **A / B / C / E / F / G / N / O / R**  
doorbell code xx: **KB / KG / KOR / KR / KW**
- PX-3 x-xx** letterman XXL triple post colored / doorbell  
color code x: **A / B / C / E / F / G / N / O / R**  
doorbell code xx: **KB / KG / KOR / KR / KW**
- PX-4 x-xx** letterman XXL quadruple post colored / doorbell  
color code x: **A / B / C / E / F / G / N / O / R**  
doorbell code xx: **KB / KG / KOR / KR / KW**
- 558 m** ground ancor
- 505 p** porthole plot



LETTERBOX BY RACTUS







## LETTERMAN XXL 2

perfection bis ins kleinste detail: der LETTERMAN XXL 2 hat mächtig was unter der haube! unter der großzügigen oberen klappe befindet sich das praktische fach für zeitungen und zeitschriften. so ist alles in großformat vor wind und wetter geschützt. alle briefkästen können sie mit passendem pfosten erwerben.

design: michael rösing  
 material: edelstahl, stahl pulverbeschichtet  
 inkl.: edelstahl namensschild, schloss mit zwei schlüsseln

perfection down to the smallest detail: let the LETTERMAN XXL 2 surprise you with its capacity! under its spacious upper flap is a practical holder for newspapers and magazines. protecting everything from the wind and rain with its capacious format. all letterboxes can be used as standing or hanging, so you can also purchase a matching post.







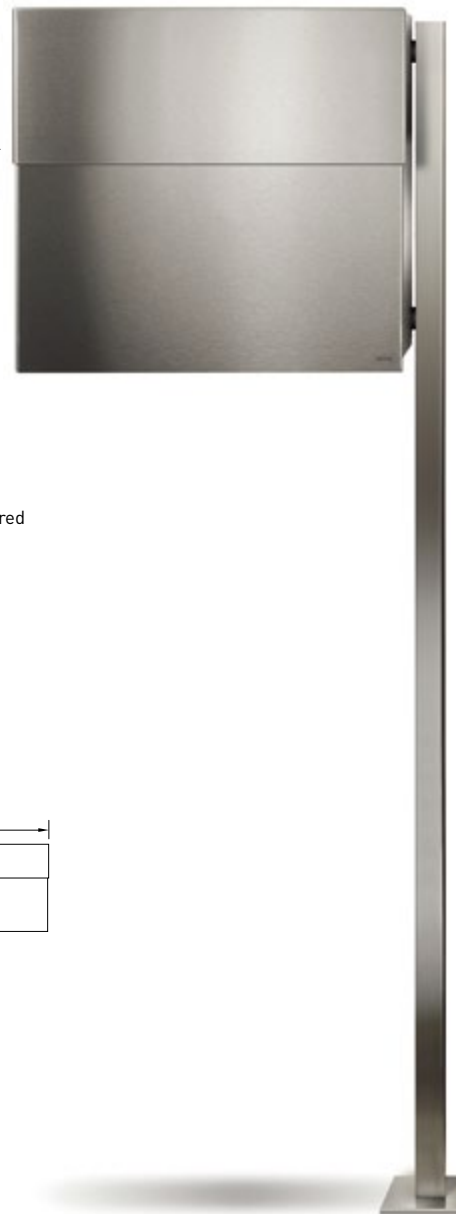
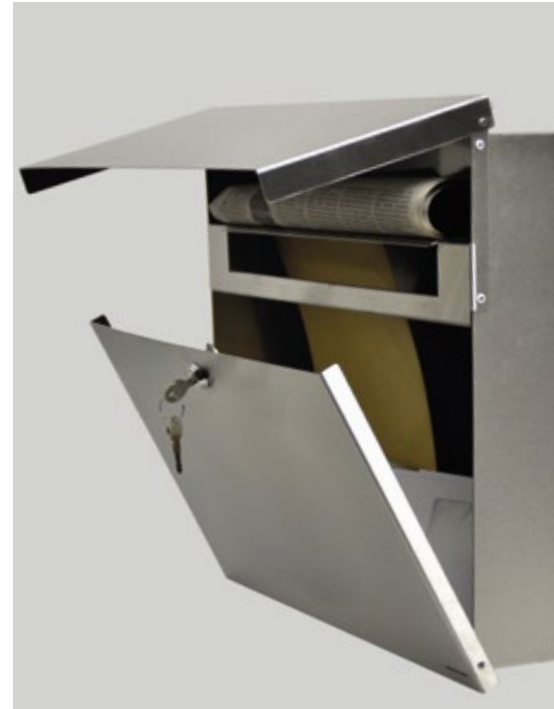



design: michael rösing  
 material: stainless steel, powder-coated steel  
 incl.: stainless steel nameplate, lock with two keys

## ORDER NUMBERS

- 562** letterman XXL 2 stainless steel
- 562** **A/B/C/E/F/G/N/O/R**  
(please choose your color code)  
letterman XXL 2 colored
- 568** letterman XXL 2 stainless steel & pole
- 568** **A/B/C/E/F/G/N/O/R**  
(please choose your color code)  
letterman XXL 2 colored & pole
- PX2-2** letterman XXL 2 double post st. steel
- PX2-3** letterman XXL 2 triple post st. steel
- PX2-4** letterman XXL 2 quadruple post st. steel
- PX2-2** **A/B/C/E/F/G/N/O/R**  
(please choose your color code)  
letterman XXL 2 double post colored
- PX2-3** **A/B/C/E/F/G/N/O/R**  
(please choose your color code)  
letterman XXL 2 triple post colored
- PX2-4** **A/B/C/E/F/G/N/O/R**  
(please choose your color code)  
letterman XXL 2 quadruple post colored
- 558 M** ground ancor



## COLORS

		
A orange	B green	C silver
		
E white	F black	G anthracite
		
N blue	R red	O darkgr.
		
sst*		

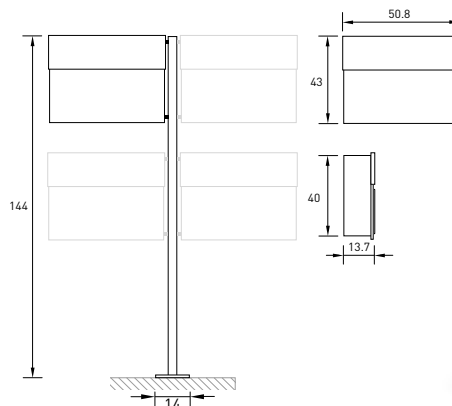

\* stainless steel



## LETTERMAN XXL 2 BELL

der LETTERMAN ist um ein feature reicher. durch den leuchtenden klingelschalter rückt ihr designerstück einmal mehr ins auge des betrachters! mit oder ohne bullauge, klingelschalter oder in begleitung eines pfosten sorgt er stets für einen eleganten auftritt.

design: michael rösing  
 material: edelstahl, stahl pulverbeschichtet  
 inkl.: edelstahl namensschild, schloss mit zwei schlüsseln

the LETTERMAN won a new feature. with the glowing bell switch, your designer piece grabs all the attention! with or without a porthole, bell switch or accompanied by a standing post: the letterman mailbox always makes an elegant appearance.

design: michael rösing  
 material: stainless steel, powder-coated steel  
 incl.: stainless steel nameplate, lock with two keys

## COLORS

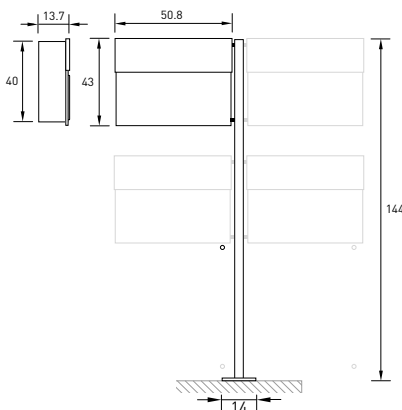
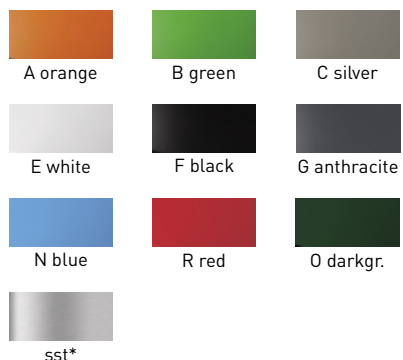

## ORDER NUMBERS

replace x and xx with the mailbox and doorbell color codes.

**562-xx** letterman XXL2 stainless steel / doorbell  
 doorbell code xx: **KB / KG / KOR / KR / KW**

**562 x-xx** letterman XXL2 colored / doorbell  
 color code x: **A / B / C / E / F / G / N / O / R**  
 doorbell code xx: **KB / KG / KOR / KR / KW**

**568 xx** letterman XXL2 st. steel & pole / doorbell  
 doorbell code xx: **KB / KG / KOR / KR / KW**

**568 x-xx** letterman XXL2 colored & pole / doorbell  
 color code x: **A / B / C / E / F / G / N / O / R**  
 doorbell code xx: **KB / KG / KOR / KR / KW**

**PX2-2 xx** letterman XXL2 double post st. steel / doorbell  
 doorbell code xx: **KB / KG / KOR / KR / KW**

**PX2-3 xx** letterman XXL2 triple post st. steel / doorbell  
 doorbell code xx: **KB / KG / KOR / KR / KW**

**PX2-4 xx** letterman XXL2 quadruple post st. steel / doorbell  
 doorbell code xx: **KB / KG / KOR / KR / KW**

**PX2-2 x-xx** letterman XXL2 double post colored / doorbell  
 color code x: **A / B / C / E / F / G / N / O / R**  
 doorbell code xx: **KB / KG / KOR / KR / KW**

**PX2-3 x-xx** letterman XXL2 triple post colored / doorbell  
 color code x: **A / B / C / E / F / G / N / O / R**  
 doorbell code xx: **KB / KG / KOR / KR / KW**

**PX2-4 x-xx** letterman XXL2 quadruple post colored / doorbell  
 color code x: **A / B / C / E / F / G / N / O / R**  
 doorbell code xx: **KB / KG / KOR / KR / KW**

**558 M** ground ancor







51a

Familie Wolfgarten

LETTERMAN BY RADIUS



# LETTERMAN M

der briefkasten LETTERMAN M spiegelt das design der großen letterman-brüder wider. der feine unterschied: der postbote muss die briefe nicht mehr an der front einwerfen, sondern an der oberseite. standardmäßig verfügt der LETTERMAN M über ein zeitungsfach. der briefkasten schluckt sogar ungeknickt C4-umschläge. dank der qualität „made in germany“ ist die langlebigkeit des produktes garantiert.

design: michael rösing  
 material: edelstahl/stahl pulverbeschichtet  
 inkl.: edelstahl namensschild, schloss mit zwei schlüsseln

the LETTERMAN M letterbox reflects the pure design of its bigger brothers. the fine distinction: the postman inserts the letters from the top, not from the front flap. the wall-mounted mailbox is available in stainless steel and in the well-known RADIUS colors and a newspaper folder is a standard. with quality made in germany will ensure you to have a long living product.

design: michael rösing  
 material: stainless or powder-coated steel  
 incl.: stainless steel nameplate, lock with two keys



762 G



762 F



762 E



762 C

## COLORS

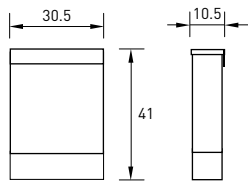

## ORDER NUMBERS

- 762** letterman m stainless steel
- 762 C** letterman m silver
- 762 E** letterman m white
- 762 F** letterman m black
- 762 G** letterman m anthracite
- 762 ZRF-ABR** cover for newspaper roll - right
- 762 ZRF-ABL** cover for newspaper roll - left

- L-09** house number engraving
- L-10** name engraving
- L-03** no advertisement engraving



\* stainless steel



## LETTERMAN M + POST

der briefkasten LETTERMAN M spiegelt das design der großen letterman-brüder wider. der feine unterschied: der postbote muss die briefe nicht mehr an der front einwerfen, sondern an der oberseite. standardmäßig verfügt der LETTERMAN M über ein zeitungsfach. der briefkasten schluckt sogar ungeknickt C4-umschläge. dank der qualität „made in germany“ ist die langlebigkeit des produktes garantiert. der briefkasten lässt sich wahlweise rechts- oder links versetzt am pfosten verschrauben. der pfosten ist immer aus pulverbeschichtetem stahl in der farbe anthrazit.

design: michael rösing  
 material: edelstahl/stahl pulverbeschichtet  
 inkl.: edelstahl namensschild, schloss mit zwei schlüsseln, pfosten

the LETTERMAN M letterbox reflects the pure design of its bigger brothers. the fine distinction: the postman inserts the letters from the top, not from the front flap. the wall-mounted mailbox is available in stainless steel and in the well-known RADIUS colors and a newspaper folder is a standard. with quality made in germany will ensure you to have a long living product. the letterbox can be screwed to the post either offset to the right or left. the post is always made of powder-coated steel in the colour anthracite.

design: michael rösing  
 material: stainless or powder-coated steel  
 incl.: stainless steel nameplate, lock with two keys, post

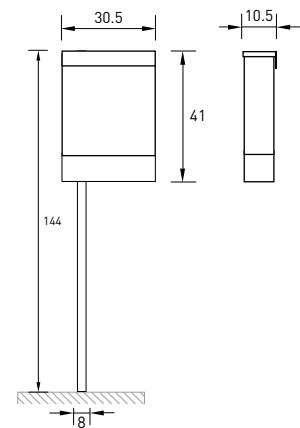

## COLORS

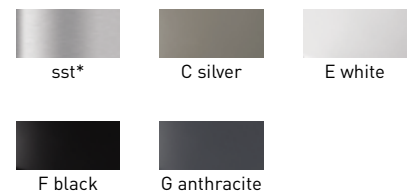

## ORDER NUMBERS

- 762 P** letterman m stain. steel + post
- 762 CP** letterman m silver + post
- 762 EP** letterman m white + post
- 762 FP** letterman m black + post
- 762 GF** letterman m anthracite + post
- 762 ZRF-ABR** cover for newspaper roll - right
- 762 ZRF-ABL** cover for newspaper roll - left

- L-09** house number engraving
- L-10** name engraving
- L-03** no advertisement engraving

51a

Familie Wolfgarten

ENTWURF VON GUNDEL





## LETTERMAN MB

der briefkasten LETTERMAN MB spiegelt das design der großen letterman-familie wider. das markante bullauge zeichnet den letterman mb briefkasten aus. so sehen sie immer, ob post im briefkasten ist, natürlich liegt im lieferumfang ein geeigneter sichtschutz dabei. der feine unterschied: der postbote muss die briefe nicht mehr an der front einwerfen, sondern an der oberseite. selbst c4 umschläge passen ungeknickt durch den einwurfschlitz. standardmäßig verfügt der letterman mb über ein zeitungsfach. der briefkasten ist eine bereicherung für jede hauswand. dank der qualität made in germany und der 10 jahre funktionsgarantie ist die langlebigkeit des produktes garantiert.

design: michael rösing  
 material: edelstahl, stahl pulverbeschichtet  
 inkl.: edelstahl namensschild, schloss mit zwei schlüsseln, sichtschutzklebefolie

the letterbox LETTERMAN MB reflects the design of the large letterman family. the striking porthole distinguishes the letterman mb mailbox. this way you can always see whether there is post in the mailbox; the subtle difference: the postman no longer has to post letters at the front, but at the top. even c4 envelopes fit straight through the slot. the letterman mb has a newspaper compartment as standard. the mailbox is an enrichment for every house wall. thanks to the quality "made in germany", the durability of the product is guaranteed.

design: michael rösing  
 material: stainless steel, powder coated  
 incl.: stainless steel nameplate, lock with two keys, privacy film

## COLORS

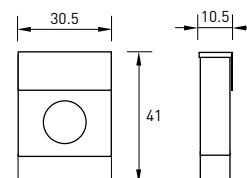

für das bullauge ist ein plott mit hausnummer und name erhältlich

for the porthole you can order an privacy film with your housenumber and your name

## ORDER NUMBERS

- 763** letterman mb stainless steel
- 763 C** letterman mb silver
- 763 E** letterman mb white
- 763 F** letterman mb black
- 763 G** letterman mb anthracite
- 762 ZRF-ABR** cover for newspaper roll - right
- 762 ZRF-ABL** cover for newspaper roll - left

- L-09** house number engraving
- L-10** name engraving
- L-03** no advertisement engraving



45a

Fischer - Hoffmann - Scholz



45a

Fischer - Hoffmann - Scholz





## LETTERMAN MB + POST

der briefkasten lässt sich wahlweise rechts- oder links versetzt am pfosten verschrauben. für das kurzfristige aufstellen wird der pfosten eingegraben. ein passendes holzbrett oder metallrohr (nicht im lieferumfang enthalten) wird durch das langloch gesteckt und fixiert den pfosten im boden. es wird empfohlen, den pfosten in beton zu gießen. der pfosten ist immer aus pulverbeschichtetem stahl in der farbe anthrazit.

design: michael rösing  
material: edelstahl, stahl pulverbeschichtet  
inkl.: edelstahl namensschild, schloss mit zwei schlüsseln, sichtschutzklebefolie

für das bullauge ist ein plott mit hausnummer und name erhältlich.  
doppel standbriefkasten LETTERMAN MB version, online auf [radius-design.de](http://radius-design.de)

the mailbox can be screwed to the post, offset to the right or left. the post is dug in for short-term installation. a suitable wooden board or metal tube (not included in the scope of delivery) is pushed through the elongated hole and secures the post in the ground. it is recommended to cast the post in concrete. the post is always made of powder-coated steel in the colour anthracite.

design: michael rösing  
material: stainless steel, powder coated  
incl.: stainless steel nameplate, lock with two keys, privacy film

for the porthole you can order a privacy film with your house number and your name.  
double mailbox LETTERMAN MB version, online at [radius-design.de](http://radius-design.de)

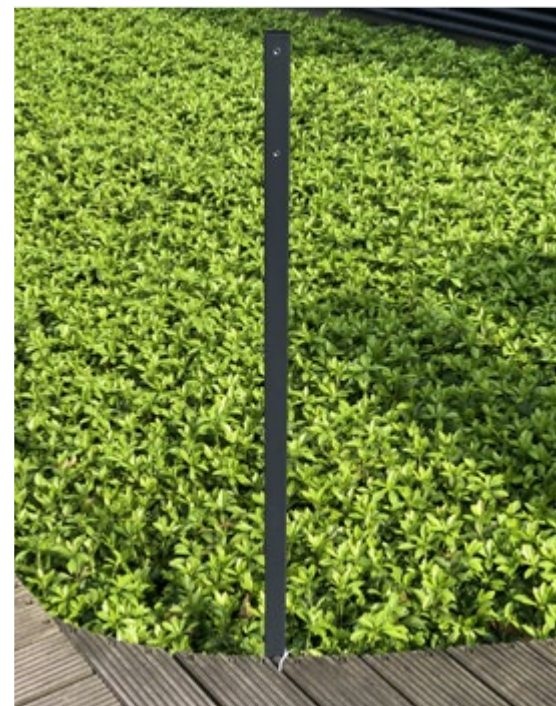
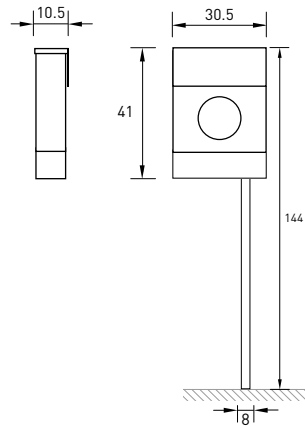

## ORDER NUMBERS

**763 P** letterman mb stain. stell + post  
**763 CP** letterman mb silver + post  
**763 EP** letterman mb white + post  
**763 FP** letterman mb black + post  
**763 GP** letterman mb anthracite + post  
**762 ZRF-ABR** cover for newspaper roll - right  
**762 ZRF-ABL** cover for newspaper roll - left

**L-09** house number engraving  
**L-10** name engraving  
**L-03** no advertisement engraving

## COLORS



763 GP



763 P



763 EP



763 CP



763 FP





## LETTERMAN STANDING OVATION 1

endlich platz für ihre pakete! die große einwurfklappe schluckt die meisten paketgrößen. der paketkasten LETTERMAN STANDING OVATION bietet ihnen die freiheit nicht mehr zuhause sein zu müssen, um ihre bestellungen zu erhalten. ein blick durch das bullauge genügt, um zu sehen, ob sie beliefert wurden.

design: michael rösing  
material: edelstahl, stahl pulverbeschichtet  
inkl.: edelstahl namensschild, schloss mit zwei schlüsseln, sichtschutzklebefolie

für das bullauge ist ein plott mit hausnummer und name erhältlich

space for your packages! the large flap swallows the most common package sizes. the package box LETTERMAN STANDING OVATION gives you the freedom not to be at home and still receive your parcels. a glance through the porthole is enough to see whether you have been supplied

design: michael rösing  
material: stainless steel, powder coated  
incl.: stainless steel nameplate, two keys, privacy film

for the porthole you can order an privacy film with your housenumber and your name



600 a

### COLORS

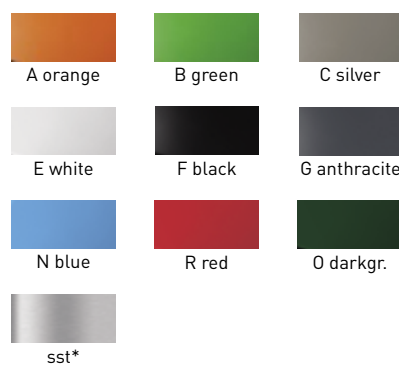

## ORDER NUMBERS

- 600** letterman standing ovation 1 stainless steel
- 600 A** letterman standing ovation 1 orange
- 600 B** letterman standing ovation 1 green
- 600 C** letterman standing ovation 1 silver
- 600 E** letterman standing ovation 1 white
- 600 F** letterman standing ovation 1 black
- 600 G** letterman standing ovation 1 anthracite
- 600 N** letterman standing ovation 1 blue
- 600 O** letterman standing ovation 1 darkgreen
- 600 R** letterman standing ovation 1 red

**505 P** porthole plot

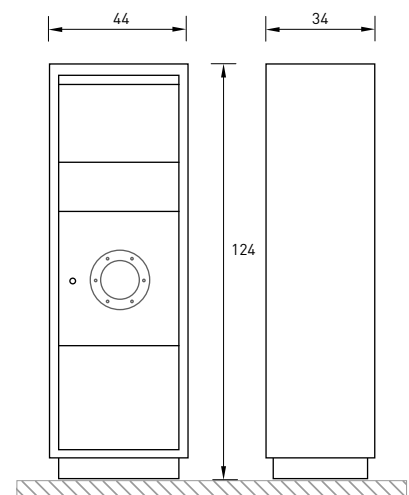

\* stainless steel





45a

Familie  
Flacher



45a Kunze

## LETTERMAN STANDING OVATION 2

endlich platz für ihre pakete! die große einwurfklappe schluckt die meisten paketgrößen. der paketkasten LETTERMAN STANDING OVATION bietet ihnen die freiheit nicht mehr zuhause sein zu müssen, um ihre bestellungen zu erhalten. wir erfüllen alle gravurwünsche, ob das eigene firmenlogo für ihr unternehmen oder das Lieblingsmotiv für ein perfektes zuhause.

design: michael rösing  
material: edelstahl, stahl pulverbeschichtet  
inkl.: edelstahl namensschild, schloss mit zwei schlüsseln

space for your packages! the large flap swallows the most common package sizes. the package box LETTERMAN STANDING OVATION gives you the freedom not to be at home and still receive your parcels. We fulfil all engraving wishes, whether your own company logo for your business or your favourite motif for a perfect home.

design: michael rösing  
material: stainless steel, powder coated  
incl.: stainless steel nameplate, lock with two keys



## ORDER NUMBERS

- 601** letterman standing ovation 2 stainless steel
- 601 A** letterman standing ovation 2 orange
- 601 B** letterman standing ovation 2 green
- 601 C** letterman standing ovation 2 silver
- 601 E** letterman standing ovation 2 white
- 601 F** letterman standing ovation 2 black
- 601 G** letterman standing ovation 2 anthracite
- 601 N** letterman standing ovation 2 blue
- 601 O** letterman standing ovation 2 darkgreen
- 601 R** letterman standing ovation 2 red

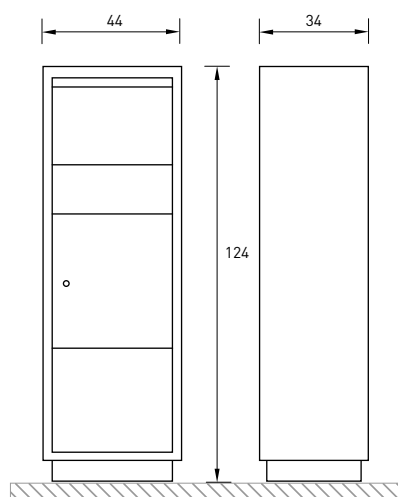

## COLORS

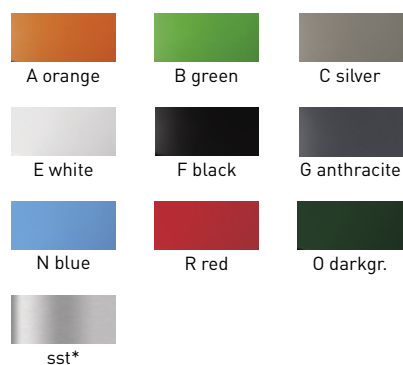

## LETTERMAN ENGRAVING

gravieren sie ihren briefkasten so wie sie es sich wünschen. die gravuren sind für alle briefkästen der LETTERMAN-serie möglich. präsentieren sie ihre hausnummer oder ihren namen mit einer auswahl an 6 unterschiedlichen schriftarten auf ihrem briefkasten, oder lassen sie sich ihr individuelles logo gravieren.

personalize your mailbox in your own way. the engravings are possible for all letterboxes of the LETTERMAN series. you can choose between six different fonts or engrave your custom logo.



## ORDER NUMBER

L-10	engraving name
L-09	engraving housenumber
L-03	engraving no advertisment
L-05	engraving nameplate
L-06	engraving individual letterman

more options available on  
[www.radius-design.com](http://www.radius-design.com)

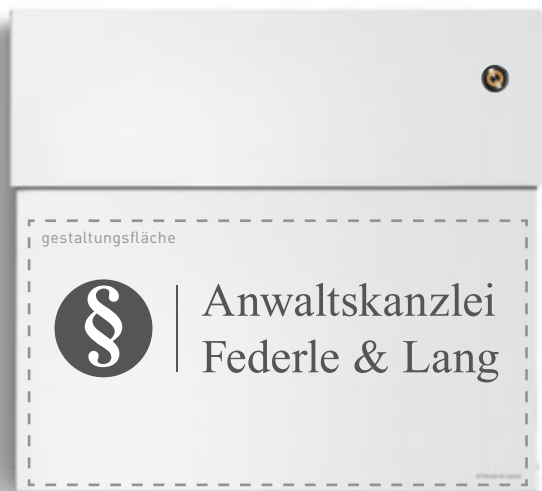

## FONTS

### Wolfgarten 12

1. DINPro

### Wolfgarten 23

2. JaneAusten

### Wolfgarten 34

3. Futura

### Wolfgarten 45

4. Garamond

### Wolfgarten 56

5. Dancing in the Rainbow

### WOLFGARTEN 78

6. Atlantic Cruise

das LETTERMAN gravurbestellformular finden sie unter: <https://www.radius-design.com/bedienungsanleitung.html>  
 the LETTERMAN engraving order form can be found at: <https://www.radius-design.com/manuals.html>



## LETTERMAN GRAVURTAFEL

nutzen sie die variabel einsetzbare gravurtafel von radius design. dank des speziellen haftklebers können sie die gravurtafel an zahlreichen gelegenheiten nutzen. nach anbringen der gravurtafel muss der kleber ca. 12h trocknen bis die gravurtafel voll belastbar ist. besonders geeignet ist die gravurtafel für briefkästen (letterman 1,2,4,5,6), klingelanlagen o.ä., da sie auch ihre individuelle gravur anbringen können.

material: edelstahl

maße: 39,8 cm x 9,6 cm (LETTERMAN 1,2,4,5)  
36.5 cm x 9.6 cm (LETTERMAN 6)

use the variable engraving board from radius design. thanks to the special adhesive, you can use the engraving board in numerous situations. after attaching the engraving board, the adhesive has to dry for approx. 12 hours until the engraving board is fully loadable. the engraving board is particularly suitable for letterboxes (letterman 1,2,4,5,6), bell systems or similar, as you can also attach your individual engraving.

material: stainless steel

dimensions: 39.8 cm x 9.6 cm (1,2,4,5)  
36.5 cm x 9.6 cm (6)



## ORDER NUMBER

**505 BL** engraving board letterman  
**578 BL** engraving board letterman 6

## LETTERMAN LED SENSORLICHT

LED sensor light für die LETTERMAN reihe. Mit dem LED sensor light sorgen sie für innenbeleuchtung in ihrem LETTERMAN. die LED reagiert auf erschütterung und erleuchtet das innere ihres briefkasten beim öffnen.

LED sensor light for the LETTERMAN series. With the LED sensor light, you can provide interior lighting for your LETTERMAN. The LED reacts to vibrations and illuminates the inside of your letterbox when it is opened.



## ORDER NUMBER

**762 X** LED sensor light letterman



# LETTERMAN PORTHOLE LABEL

unser spezielles angebot für sie: füllen sie den planungsbogen für die individuelle beschriftung ihres bullauges aus. wählen sie aus fünf schriftarten – künstlerischen schreib- oder eleganten groteskschriften und beschriften sie ihren briefkasten mit ihrem namen und hausnummer. der schriftzug ist auch für den LETTERMAN MB verfügbar.

our special offer for you: occupy the form for the personalized label for your porthole. choose from 5 fonts – curved script font and sans serif typeface and label your mailbox with your name and number. the label is also available for the LETTERMAN MB.



## ORDER NUMBER

505 P porthole plot label

**BESTELLFORMULAR**  
LETTERMAN I, II, XXL  
MIT BESCHRIFTUNG

order form  
letterman I, 2, XXL  
with labeling

**BEISPIELE**  
examples

**Ihr persönlicher LETTERMAN FOLIENPLOT**  
your personal LETTERMAN PORTHOLE LABEL

unser spezielles angebot für sie: füllen sie den planungsbogen für die individuelle beschriftung ihres bullauges aus. wählen sie aus fünf schriftarten – künstlerischen schreib- oder eleganten groteskschriften und beschriften sie ihren briefkasten mit ihrem namen und hausnummer.

our special offer for you: occupy the form for the personalized label for your porthole. choose from 5 fonts – curved script font and sans serif typeface and label your mailbox with your name and number.

\*schildung ist nicht für den LETTERMAN mb verfügbar.  
\*label is not available for the LETTERMAN MB.

www.radius-design.com

**BESTELLFORMULAR**  
LETTERMAN I, II, XXL, MB  
MIT BESCHRIFTUNG

order form  
letterman I, 2, XXL, MB  
with labeling

**BRIEFKASTEN WÄHLEN**  
choose your mailbox

sie kreuzen sie ihren briefkasten an.  
please choose your mailbox.

Letterman I, 2, XXL  Letterman MB

**SCHRIFTART WÄHLEN**  
choose your font

sie wählen die **glatte** schriftart aus für die beschriftung.  
please choose a font for the labeling of your mailbox.

die schwarze linie wird nicht geätzt! begrenzung der glasfläche.  
the black line is not etched! limitation mark of the glass surface.

Wolfgarten  *Wolfgarten*  Wolfgarten  *Wolfgarten*  WOLFGARTEN

**BESCHRIFTUNG**  
labeling

sie tragen sie ihre hausnummer und beschriftung ein. der text lässt maximal 7 zeichen pro zeile zu.  
please fill out the blanks, the text allows a maximum of 7 characters per line.

hausnummer / house number  
1 2 3 4

name / name  
1 2 3 4 5 6 7 8 9

**KONTAKTADRESSE**  
contact address

NAME:  TELEFON:   
E-MAIL:   
ANSCHREIBE:  UNTERSCHRIFT:

sie senden sie dieses formular an [info@radius-design.de](mailto:info@radius-design.de) und wir machen sie unser bindliches angebot zukommen. please send this form to [info@radius-design.de](mailto:info@radius-design.de) and we will make you a non-binding offer.

ich erkläre mich allenfalls, dass die RADIUS-Designbilder meines briefkastens für jagliche werbezwecke nutzt. i hereby agree that RADIUS-Design uses pictures of my mailbox for advertising purposes.

www.radius-design.com

das bestellformular für ihren individuellen bullaugenplot finden sie unter: <https://www.radius-design.com/bedienungsanleitung>  
the porthole label order form can be found at: <https://www.radius-design.com/bedienungsanleitung>



LETTERMAN BY RADIUS



# LETTERMAN NEWSPAPER HOLDER

so schön kann alltägliches sein. die ZEITUNGSROLLE ist eine elegante möglichkeit, ihre morgenzeitung vor wind und wetter zu schützen. die zeitungssrolle ist die passende variante für den LETTERMAN 1 und 4. sie wird mit einem entsprechenden befestigungsset (baujahr: 2013) ausgeliefert.

design: michael rösing  
material: edelstahl, stahl pulverbeschichtet  
maße: 39,5 x 12 x 11,8 cm

everyday beauty: the NEWSPAPER HOLDER by RADIUS DESIGN is an elegant possibility to protect your newspaper from wind and rain. the included mounting kit allows you to attach the NEWSPAPER HOLDER to our mailboxes LETTERMAN 1 and LETTERMAN 4 (construction year: post 2013).

design: michael rösing  
material: stainless or powder-coated steel  
dimensions: 39,5 x 12 x 11,8 cm



505 A



505 F

## COLORS

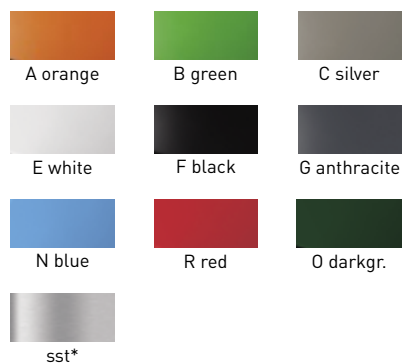

505 E

## ORDER NUMBERS

- 505 ZR** newspaper holder stainless steel
- 505 ZR/A** newspaper holder orange
- 505 ZR/B** newspaper holder green
- 505 ZR/C** newspaper holder silver
- 505 ZR/E** newspaper holder white
- 505 ZR/F** newspaper holder black
- 505 ZR/G** newspaper holder anthracit
- 505 ZR/N** newspaper holder blue
- 505 ZR/R** newspaper holder red
- 505 ZR/O** newspaper holder darkgreen

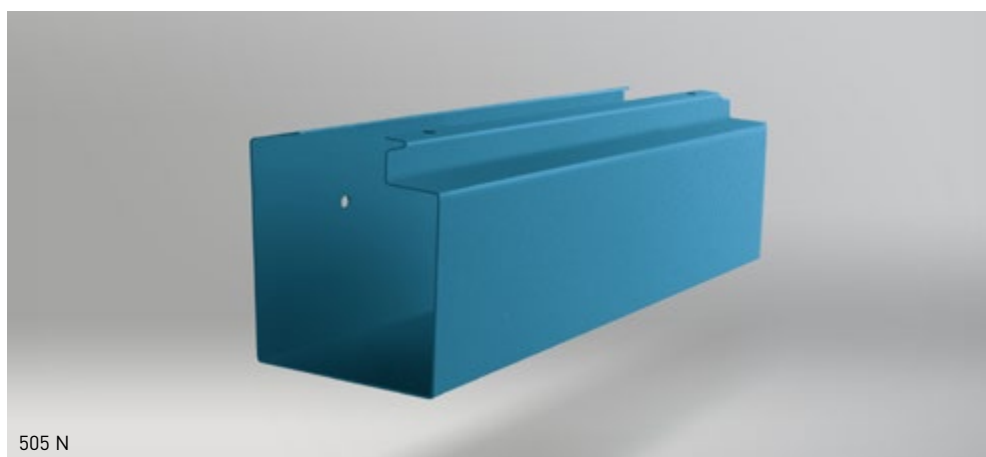

505 N



505 ZRF-ABR

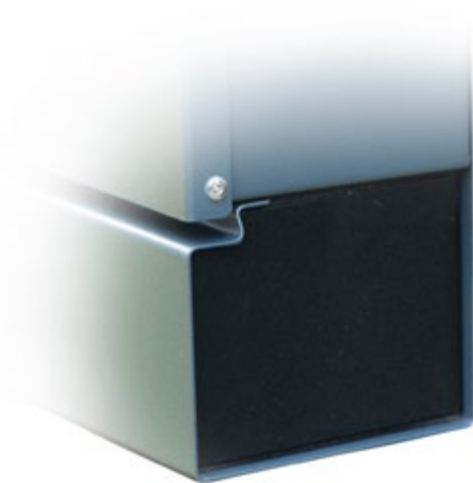

762 ZRF-ABR

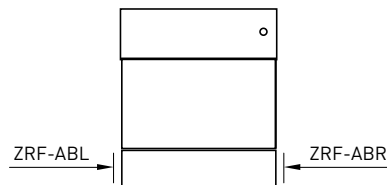

## LETTERMAN WEATHER GUARD

bei starken winden und regenfällen auf nummer sicher gehen! geeignet für beide öffnungsseiten der LETTERMAN zeitungsrolle schützt die abdeckung ihre zeitung vor wind und wetter.

design: michael rösing  
material: stahl pulverbeschichtet, schaumstoff

make your NEWSPAPER holder weather proof! suitable for both sides of the openings of the holder it protects your newspaper against wind and rain.

design: michael rösing  
material: powder-coatedsteel, foam material

## ORDER NUMBERS

**compatible for letterman 2, 5 & newspaper holder**

**505 ZRF-ABR** weather guard right

**505 ZRF-ABL** weather guard left

**compatible for letterman M & MB**

**762 ZRF-ABR** weather guard right

**762 ZRF-ABL** weather guard left

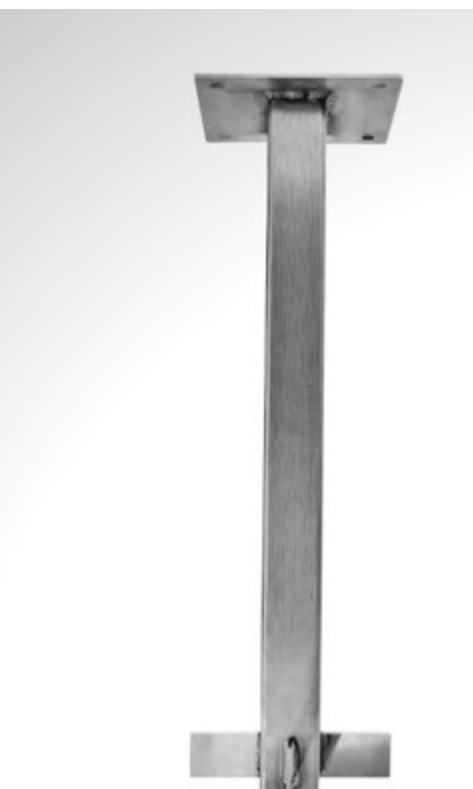

558 M

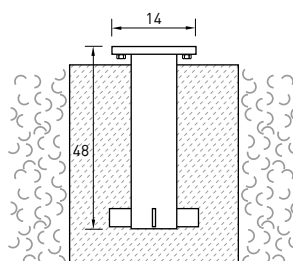

## LETTERMAN GROUND ANCHOR

der edelstahl bodenanker für die LETTERMAN standbriefkästen. nicht kompatibel mit LETTERMAN M, MB, 6

design: michael rösing  
material: stahl pulverbeschichtet, schaumstoff

stainless steel ground anchor for the mailbox-series LETTERMAN. not compatible with LETTERMAN M, MB, 6

design: michael rösing  
material: powder-coatedsteel, foam material

## ORDER NUMBERS

**558 M** ground anchor letterman









# PIEP SHOW XXL

das vogelhaus PIEP SHOW XXL ist ein zeitloser klassiker im großformat. der vogelpalast schmückt jeden garten und das nicht nur im winter. das widerstandsfähige vogelhaus kann aufgehängt, mit dem passenden stab in den boden gesteckt oder in kombination mit dem schalenförmigen standfuß frei aufgestellt werden. die lieferung erfolgt inklusive 3 m stahlseil.

design: ralph kraeuter  
 material: stahl pulverbeschichtet, aluminium

bird house PIEP SHOW XXL is the extra large version of a timeless classic. it is an attractive addition to every garden. not only in winter. the sturdy bird house can be hung up, inserted into the ground using a special rod, or combined with the concave base for a free-standing house. supplied with 3 meters steel rope.

design: ralph kraeuter  
 material: powder-coated steel, aluminum

## COLORS

		
A orange	B green	C silver
		
E white	G anthracite	

# ORDER NUMBERS

- 529 A** piepshow XXL silver
- 529 B** piepshow XXL white
- 529 C** piepshow XXL orange
- 529 D** piepshow XXL green
- 529 G** piepshow XXL anthracite
  
- 529 E** earth spike
- 529 Z** positioner

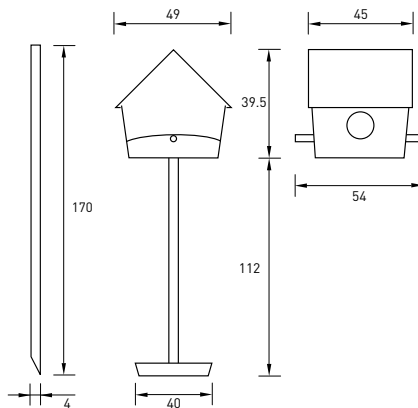



519 C



519 B

## PLANT POT

der BLUMENKASTEN sticht aufgrund des minimalistischen und funktionalen designs besonders hervor. der innere kunststoffeinsatz des blumenkastens ist wasserdicht und eignet sich dadurch auch optimal für den innenbereich. bei verwendung für den ausenbereich als balkonblumenkasten, können bei bedarf die vorgestanzten ablauflöcher durchstochen werden.

design: michael rösing  
material: edelstahl, kunststoff

this PLANTPOT of stainless steel stands out thanks to its plain, functional design. it can be used both inside and outside. the plantpot is suitable for interiors as the plastic section is waterproof. for outside use preformed drainage holes can be pierced.

design: michael rösing  
material: stainless steel, plastic

## PIEP SHOW

das vogelhaus PIEP SHOW besteht aus hochwertigem kunststoff und aluminium. vier saugnäpfe garantieren eine kinderleichte befestigung und problemloses umpositionierung im bedarfsfall.

design: louise christ frederiksen  
material: kunststoff, aluminium

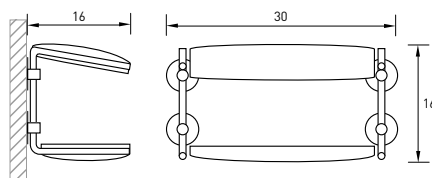

## ORDER NUMBERS

- 519 B** plantpot stainless steel  
80 cm  
**519 C** plantpot stainless steel  
100 cm

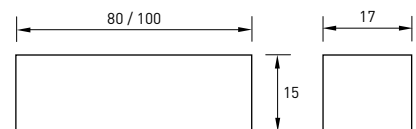

the PIEP SHOW bird house is made of high-quality plastic and aluminum. easy to assemble, it can be affixed to any window pane using four suction pads. should the birds want a change of scene it can easily be removed and relocated.

design: louise christ frederiksen  
material: plastic, aluminium

## ORDER NUMBERS

- 395 C** piepshow white transparent











# FEET-BACK

die fußmatten FEET-BACK sind effiziente sohlenputzer, für den innen- und außenbereich. zur reinigung der fußmatte lässt sich die hochwertige edelstahlplatte einfach abheben. die bürsten aus widerstandsfähigem kunststoff sind auswechselbar.

design: michael rösing  
material: edelstahl, kunststoff

the door mats FEET-BACK are efficient polishers for your shoe soles, for inside and outside. for cleaning the door mat the high quality stainless steel-plate is easy removable. the brushes of robust plastic are easy exchangeable.

design: michael rösing  
material: stainless steel, plastic



feet-back 2



feet-back 3

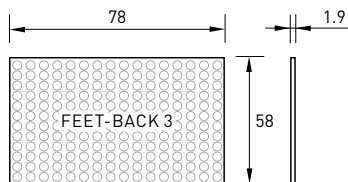
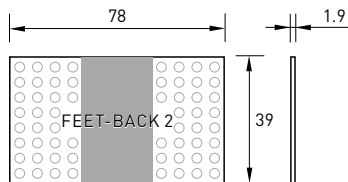
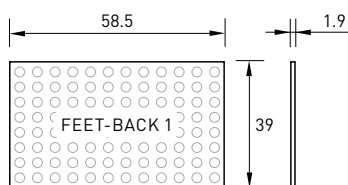

## ORDER NUMBERS

- 508 A**      feet-back 1, black
- 508 AE**    bristles 96 pcs, black
  
- 511 A**      feet-back 2, black
- 511 AE**    bristles 64 pcs, black
- 511 AEK**   coconut mat
  
- 513 A**      feet-back 3, black
- 513 AE**    bristles 192 pcs, black



**ETHANOL KAMINE**  
ETHANOL FIREPLACES









## DIN NORM 4734

ethanol kamine haben viele vorteile gegenüber herkömmlichen feuerstellen. sie brauchen wenig platz und sind günstiger in der anschaffung. doch vor allem muss der raum, in dem sie installiert werden, keinen schornsteinanschluss besitzen. da sich dekorative kamine somit von normalen kaminöfen unterscheiden, ist es als laie schwer zu sagen, ob alle grundlagen für eine sichere nutzung erfüllt sind.

genau dafür entwickelte der arbeitskreis DEKORATIVE FEUERSTÄTTEN & ETHANOL KAMINE, dem RADIUS DESIGN angehörte, die DIN NORM 4734. sie legt fest, welche voraussetzungen ein kamin erfüllen muss, um als sicher zu gelten und damit eine zertifizierung zu erhalten. in einer eingehenden prüfung durch ein von din certco anerkanntes prüflaboratorium und anschließender neutraler bewertung wird nicht nur auf die konstruktionsweise geachtet, sondern auch die sicherheit überprüft.

besonders wichtig für eine erfolgreiche prüfung sind standsicherheit, auslaufschutz, zuverlässigkeit der brennstoffbehälter, eine sichere zündvorrichtung, die menge an verbranntem ethanol und die temperatur von boden und umgebung. darüber hinaus wird auch auf eine leicht verständliche bedienungsanleitung wert

gelegt, um eine fehlerhafte bedienung von bioethanolkaminen von vorne herein zu vermeiden. außerdem wird auf eine eindeutige kennzeichnung auf dem gerät geachtet. die patentierte brennkammer, SAFE STONEFIRE (Patent-Nr. 10 2007 038 995), die der DIN NORM 4734 entspricht, wird höchsten sicherheitsansprüchen gerecht. sie wird mit einem keramikschwamm betrieben, der einer gleichmäßigen verbrennung dient, die temperatur in der brennkammer sehr gering hält und verpuffungen verhindert.

ethanol fireplaces have many advantages compared to standard fireplaces. they don't take up as much room and are cheaper to buy. the main thing though is that the room in which they're going to be installed doesn't need to have a chimney, although decorative fireplaces differ from normal tiled stoves and as a layman it is often difficult to say whether all the conditions are met for safe use.

the DECORATIVE & ETHANOL FIREPLACES working party, that is part of RADIUS DESIGN, developed the DIN STANDARD 4734 for precisely this reason. it lays down which pre-requirements a fireplace must meet to be considered as safe and thus receive certification. not only is the method of construction considered but extreme cases are also taken into account in an

extensive examination by a DIN CERTCO recognised testing laboratory and then by impartial assessment. what's particularly important for successful inspection is stability, protection against leakage, the fuel container's reliability, a safe ignition device, the amount of ethanol burnt and the floor and ambient temperature. great importance is also placed on easy to understand instructions to minimise the risk of bioethanol fireplaces being used incorrectly in the first place. clear labelling of the device is also considered.

with a device tested in accordance with DIN STANDARD 4734 you can be sure that handling it correctly as described in the instructions will lead to it working perfectly. therefore rely on DIN-tested quality which you will be able to enjoy for many years to come!

## ORDER NUMBERS

- 536 5l** ethanol 5l container
- 536 10l** ethanol 10l container
- 536 kan** canister rapidon



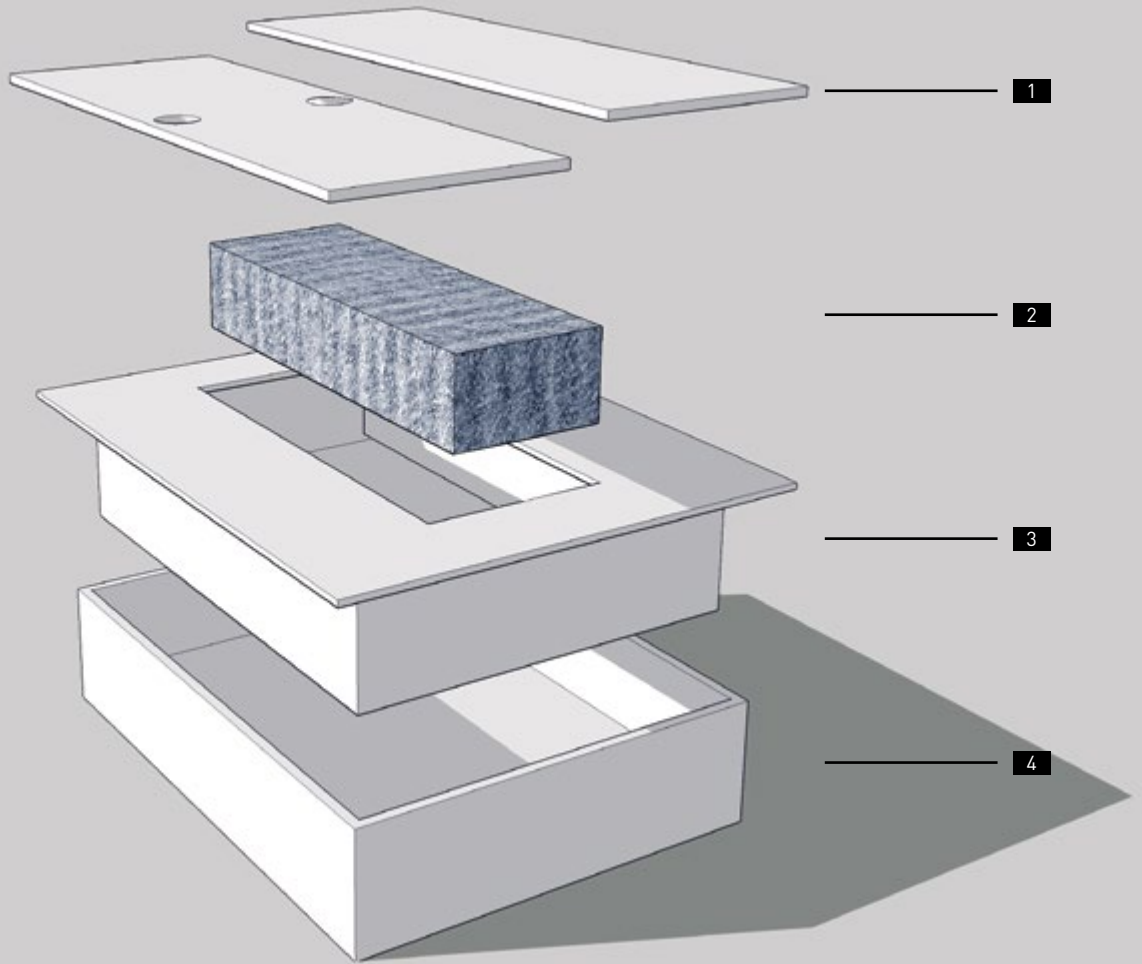

536 5l / 10l



flüssiges BIO-ETHANOL 96% methyliert mit 1% mek und bitrex. es verbrennt weitgehend zu wasserdampf und kohlendioxid. es ermöglicht eine saubere und rückstandsfreie verbrennung. lieferung inklusive sicherheitsabfüllsystem für alle RADIUS DESIGN BIO-ETHANOL kanister. lieferung exklusiv für deutschland.

liquid BIO-ETHANOL 96% methylated with 1% mek and bitrex. largely burns to steam and carbon dioxide. it allows clean residue-free burning. delivery includes safety filling system for all RADIUS DESIGN BIO-ETHANOL canisters. shipping exclusively for germany.

6 liter CANISTER RAPIDON für einfaches befüllen mit hohem sicherheitsstandard. durch einfaches drücken auf die dosiereinheit wird der brennraum exakt befüllt.



536 kan

6 liter CANISTER RAPIDON für einfaches befüllen mit hohem sicherheitsstandard. durch einfaches drücken auf die dosiereinheit wird der brennraum exakt befüllt.

6 liters CANISTER RAPIDON for easy filling with a high safety standard. by simply pressing on the metering unit the combustion chamber is filled exactly.

6 liters CANISTER RAPIDON for easy filling with a high safety standard. by simply pressing on the metering unit the combustion chamber is filled exactly.

## BRENNKAMMER

- emission rußpartikelfrei
- spezial-keramik-brenner
- geringer verbrauch (max. 500 ml / 1 std)
- gleichmäßige flammenbildung
- brennt bis zu 4 - 8 std
- 1,7 oder 3,0 liter fassungsvermögen
- geringe hitzeentwicklung der brennkammer
- doppelwandige sicherheitsbrennkammer
- einfache bedienung
- regulierbare flammenhöhe
- sicherheitsglas
- made in germany - 100 % qualität
- TÜV® geprüft mit dazugehörigem gerät
- 10 jahre funktionsgarantie
- patentierte brennkammer (nr. 10 2007 038 995)

- 1 stufenlos verstellbare 5 mm starke klappen aus edelstahl zum regulieren und löschen
- 2 die spezielle keramik sorgt für gleichmäßige flammen
- 3 brennkammer aus edelstahl
- 4 lasergeschweißte sicherheitsbrennkammer

## COMBUSTION CHAMBER

- emission without sooty particle
- special ceramic combustion chamber
- low fuel consumption (max. 500 ml per hour)
- even flames, although the fuel is low
- burning up to 4 - 8 h
- 1.7 or 3.0 liter capacity
- very low heating of the combustion chamber
- safety double-walled combustion chamber
- easy handling
- infinitely adjustable regulating flaps
- safety glass
- made in germany - 100 % quality
- TÜV® approved
- 10 years operational guarantee
- patented combustion chamber (no. 10 2007 038 995)

- 1 infinitely adjustable 5 mm strong flaps form stainless steel to regulate and extinguish
- 2 the special ceramic provides even flames
- 3 combustion chamber of stainless steel
- 4 laser welded safety combustion chamber

# HIGH FLAME

die elegante feuerstelle HIGH FLAME kommt mit ihrer höhe von 147,5 (1.7l) oder 151 (3.0l) cm ganz groß heraus. optisch dominiert die moderne feuerstelle, die auch ohne faszinierendes flammenspiel ein tolles highlight im raum ist. durch die glasscheiben auf allen vier seiten, ist die HIGH FLAME auch für außen geeignet.

**TÜV®** geprüft, entspricht DIN 4734  
10 jahre funktionsgarantie

design: michael rösing  
material: edelstahl, aluminium  
pulverbeschichtet, glas

brenndauer: 1,7l 3 bis 4 stunden  
3,0l 5 bis 6 stunden

with a height of approximately 147.5/151 cm, the elegant HIGH FLAME fireplace stands really tall. it features a modern black hearth, a great highlight to any room, even without the fascination of crackling flames. because of the glasses at each side of the HIGH FLAME, it can be used outdoor.

**TÜV®** approved, correspond to the DIN 4734  
10 years operational guarantee

design: michael rösing  
material: stainless steel, powder-coated  
aluminium, glass

burning time: 1.7l 3 to 4 hours  
3.0l 5 to 6 hours

# ORDER NUMBERS

- 555 A** 1.7 l combustion chamber black, mat surface, clear glass
- 555 E** white, mat surface, clear glass
- 555 K** 3.0 l combustion chamber black, mat surface, clear glass
- 555 L** white, mat surface, clear glass
- 555 C** black, cover

der körper ist immer matt!  
the body is always mat!

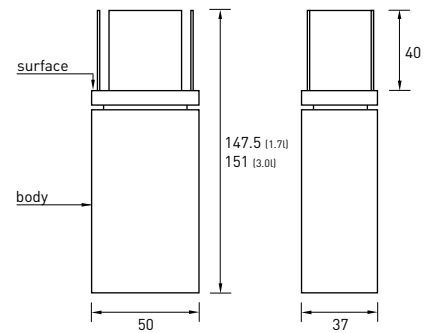







## SEMI FLAME

die kleine feurige SEMI FLAME ist die kleine schwester der großen HIGH FLAME und mit ihrer höhe von 101/104 cm einfach zu transportieren und flexibel einsetzbar. auch das flammenspiel kommt bei der SEMI FLAME nicht zu kurz. die brennkammer mit ihrem keramikschwamm im inneren garantiert ein besonders schönes, gleichmäßiges flammenspiel. durch die glasscheiben auf allen vier seiten, ist die SEMI FLAME auch für außen geeignet.

**TÜV®** geprüft, entspricht DIN 4734  
10 jahre funktionsgarantie

design: michael rösing  
material: edelstahl, aluminium  
pulverbeschichtet, glas

brenndauer: 1,7l 3 bis 4 stunden  
3,0l 5 bis 6 stunden

the small fiery SEMI FLAME is the little sister of the large HIGH FLAME. it is easy to transport and with its height of 101/104 cm flexible in use. even the flickering of the flames leaves with the SEMI FLAME little to be desired. the combustion chamber with its ceramic foam inside guarantees an especially attractive, even set of flames and simple operation down to the last drop. because of the glasses at each side of the SEMI FLAME, you can use it outdoor.

**TÜV®** approved, correspond to the DIN 4734  
10 years operational guarantee

design: michael rösing  
material: stainless steel, powder-coated  
aluminium, glass

burning time: 1.7l 3 to 4 hours  
3.0l 5 to 6 hours

## ORDER NUMBERS

**1.7 l combustion chamber**  
**553 A** black, mat surface, clear glass  
**553 B** white, mat surface, clear glass

**3.0 l combustion chamber**  
**553 E** black, mat surface, clear glass  
**553 F** white, mat surface, clear glass

der körper ist immer matt!  
the body is always mat!

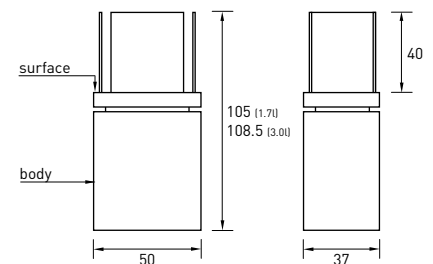

553 B



553 A







551 C

## TOP FLAME

die TOP FLAME eignet sich perfekt für exponierte plätze: jeder sockel, jede mauer und jeder vorsprung wird durch die in- und outdoor feuerstelle zum absoluten hingucker. durch die glasscheiben auf allen vier seiten, ist die TOP FLAME auch für außen geeignet.

**TÜV®** geprüft, entspricht DIN 4734  
10 jahre funktionsgarantie

design: michael rösing  
material: edelstahl, aluminium  
pulverbeschichtet, glas

brenndauer: 1,7l 3 bis 4 stunden  
3,0l 5 bis 6 stunden

the TOP FLAME is suited perfect for exposed spots: the fireplace turns every pedestal, every wall and every projection into a true eye catcher. because of the glasses at each side of the TOP FLAME, it can be used outdoor.

**TÜV®** approved, correspond to the DIN 4734  
10 years operational guarantee

design: michael rösing  
material: stainless steel, powder-coated  
aluminium, glass

burning time: 1.7l 3 to 4 hours  
3.0l 5 to 6 hours

## ORDER NUMBERS

- 1.7 l combustion chamber**  
**551 A** black, mat surface, clear glass  
**551 C** white, mat surface, clear glass
- 3.0 l combustion chamber**  
**551 K** black, mat surface, clear glass  
**551 L** white, mat surface, clear glass

der körper ist immer matt!  
the body is always mat!

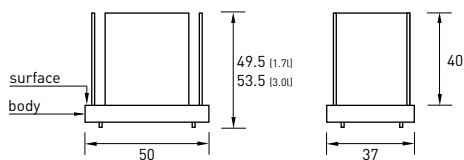



544 I

## UNI FLAME

der in- und outdoor ethanol kamin UNI FLAME verzaubert ihr zuhause in eine wohlfühl-oase. erleben sie ein faszinierendes flammenspiel, nicht nur im haus, sondern auch unter freiem himmel. die brennkammer entspricht der DIN NORM 4734.

**TÜV®** geprüft (1,7l brennkammer)  
10 jahre funktionsgarantie

design: michael rösing  
material: edelstahl, aluminium  
pulverbeschichtet, glas

brenndauer: 1,7l 3 bis 4 stunden  
3,0l 5 bis 6 stunden

the in- and outdoor ethanol fireplace UNI FLAME enchanted your home in a wellness oasis. experience a fascinating play of flames, not only at home but also outside. the combustion chamber corresponds to the DIN STANDARD 4734.

**TÜV®** approved (1,7l combustion chamber)  
10 years operational guarantee

design: michael rösing  
material: stainless steel, powder-coated  
aluminium, glass

burning time: 1.7l 3 to 4 hours  
3.0l 5 to 6 hours

## ORDER NUMBERS

- 1.7 l combustion chamber**
- 544 A** black, mat surface, clear glass
  - 544 D** black, black surface, clear glass
  - 544 I** white, mat surface, clear glass
- 3.0 l combustion chamber**
- 544 F** black, black surface, clear glass
  - 544 G** black, mat surface, clear glass
  - 544 N** white, mat surface, clear glass
- 544 C** black, cover

der körper ist immer matt!  
the body is always mat!



544 c

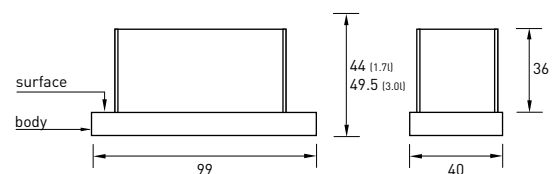

made in germany









# FLOOR FLAME

die FLOOR FLAME ist eine frei im raum platzierbare feuerstelle. formal schlicht gestaltet passt sie in jedes ambiente. in betrieb hat sie die anmutung eines flammenden kunstobjekts – zieht augen auf sich und erwärmt herzen. die brennkammer entspricht der DIN NORM 4734.

**TÜV®** geprüft  
10 jahre funktionsgarantie

design: michael rösing  
material: edelstahl, aluminium  
pulverbeschichtet, glas  
brenndauer: 1,7l 3 bis 4 stunden

the FLOOR FLAME can be used as a free-standing fireplace. its simple design means it harmonizes with every setting. in operation it has the appearance of a flaming art object – attracts gazes and warms hearts. the combustion chamber corresponds to the DIN STANDARD 4734.

**TÜV®** approved  
10 years operational guarantee

design: michael rösing  
material: stainless steel, powder-coated  
aluminium, glass  
burning time: 1.7l 3 to 4 hours



537 A



537 C



537 E

## ORDER NUMBERS

- 537 A** black, mat surface, clear glass
- 537 C** black, black surface, clear glass
- 537 E** white, mat surface, clear glass

der körper ist immer matt!  
the body is always mat!

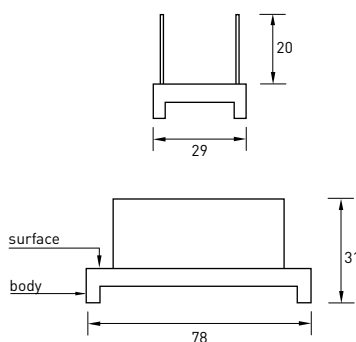



536 A

## WALL FLAME 1

die WALL FLAME 1 wird an der wand befestigt und übernimmt spielend neben der eigentlichen bestimmung eine überzeugende schmuckfunktion. dieses elegante, kontrolliert entflammbare wandbord begeistert den betrachter und verschönert jede zimmerwand.

**TÜV®** geprüft  
10 jahre funktionsgarantie

design: michael rösing  
material: edelstahl, aluminium  
pulverbeschichtet, glas  
brenndauer: 1,7l 3 bis 4 stunden

the WALL FLAME 1 is wall-mounted and provides an attractive addition to a room aside from fulfilling its normal function. this elegant, guaranteed inflammable wall-mounted corpus is attractive to look at and embellishes every wall.

**TÜV®** approved  
10 years operational guarantee

design: michael rösing  
material: stainless steel, powder-coated  
aluminium, glass  
burning time: 1.7l 3 to 4 hours



536 C

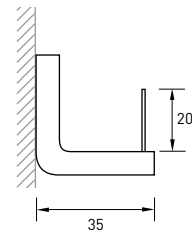

536 N

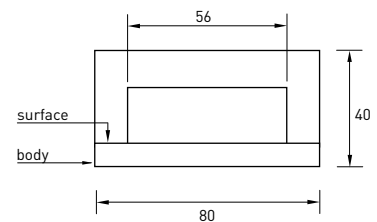

## ORDER NUMBERS

**536 A** black, mat surface, clear glass  
**536 C** black, black surface, clear glass  
**536 N** white, mat surface, clear glass

der körper ist immer matt!  
the body is always mat!









# WALL FLAME 2

die WALL FLAME 2 ist eine symbiose aus glas und hochwertigem stahl. nicht der purismus der WALL FLAME 2 spielt die hauptrolle, sondern das warme licht und die stimmung der flammen. die brennkammer entspricht der DIN NORM 4734.

**TÜV®** geprüft  
10 jahre funktionsgarantie

design: michael rösing  
material: edelstahl, aluminium  
pulverbeschichtet, glas  
brenndauer: 1,7l 3 bis 4 stunden

the WALL FLAME 2 is a symbiosis of glass and high-grade steel. it is not the purist feel of WALL FLAME 2 that is the key factor, but the warm light and mood the flames exude. the combustion chamber corresponds to the DIN STANDARD 4734.

**TÜV®** approved  
10 years operational guarantee

design: michael rösing  
material: stainless steel, powder-coated  
aluminium, glass  
burning time: 1.7l 3 to 4 hours



## ORDER NUMBERS

- 540 A** black, mat surface, clear glass
- 540 B** black, black surface, black glass
- 540 D** white, mat surface, clear glass
- 540 E** white, mat surface, black glass
- 541 A** black, black surface, clear glass
- 541 B** black, black surface, black glass

der körper ist immer matt!  
the body is always mat!

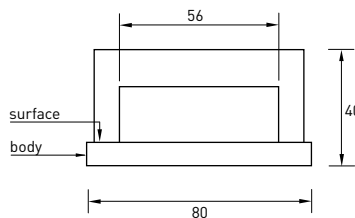
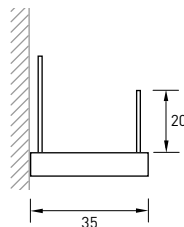



# EINRICHTUNG INTERIOR FLUR HALLWAY







BERLIN



BARCELONA



NEW YORK



DUSSELDORF



VENEDIG



SYDNEY



FRANKFURT



SALZBURG



LONDON



COLOGNE



ISTANBUL



DORTMUND



MUNICH



HAMBURG



MILANO





## CITY COAT RACK

die STÄDTEGARDEROBE ist das bekenntnis zur ihrer Lieblingsmetropole, egal ob sie vor ihrer haustür oder in der ferne liegt! die wand-garderobe verfügt über 19 festgelegte haken und bietet ausreichend platz für kleiderbügel, jacken, mäntel und schals. die STÄDTEGARDEROBE kann auch als schlüssel-board dienen! weitere städte finden sie auf unserer internetseite.

the CITY COAT RACK is a daily homage to your favourite metropolis, whether it is right on your doorstep or far away. the wall wardrobe has 19 fixed hooks and provides plenty of space for coat-hangers, jackets, coats and scarves. the CITY COAT RACK can also be used as a key board! other cities are available on our homepage.

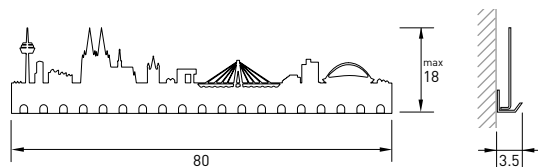

made in germany

der SKYLINE schlüsselhalter aus langlebigem stahl bringt die beliebtesten sehenswürdigkeiten ihrer Lieblingsstadt an ihre hauswand und sorgt ganz nebenbei für Ordnung in ihr schlüsselchaos

design: michael rösing & team  
material: stahl pulverbeschichtet

the SKYLINE key holder made of durable steel displays the most popular sights of your favourite city on the wall of your house and keeps your chaos of keys tidy.

design: michael rösing & team  
material: powder-coated steel

## ORDER NUMBERS

<b>709 A</b>	cologne
<b>709 A/S</b>	cologne key board
<b>709 B</b>	berlin
<b>709 C</b>	frankfurt
<b>709 D</b>	hamburg
<b>709 E</b>	dortmund
<b>709 F</b>	munich
<b>709 H</b>	new york
<b>709 I</b>	london
<b>709 K</b>	paris
<b>709 O</b>	bonn
<b>709 P</b>	dusseldorf
<b>709 R</b>	hannover
<b>709 S</b>	bremen
<b>709 T</b>	vienna
<b>709 U</b>	zurich
<b>709 K1</b>	aachen
<b>709 Y1</b>	sydney
<b>709 P1</b>	milano
<b>709 R1</b>	los angeles
<b>709 S1</b>	salzburg
<b>709 T1</b>	barcelona
<b>709 V1</b>	istanbul
<b>709 V3</b>	venedig
<b>709 B3</b>	alpen
<b>709 C2</b>	syllt
<b>709 H2</b>	amsterdam

... and many more at [www.radius-design.com](http://www.radius-design.com)



## RADIUS LIGHT CITY

das RADIUS LICHT CITY. deine stadt zum ausleuchten. mit allen bekannten aber auch neuen motiven der städtegarderobe. mit ein paar kerzen wird aus jeder stadt eine lichterstadt. ein highlight für jedes ambiente.

design: michael rösing & team  
material: stahl pulverbeschichtet

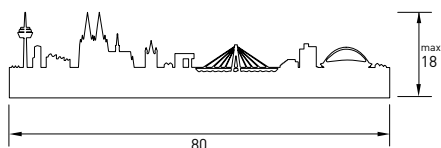

the RADIUS LIGHT CITY. your city to illuminate. with all established, but also new motives of the city coat rack. with some candles every city becomes a city of lights. a highlight for any ambiente.

design: michael rösing & team  
material: powder-coated steel

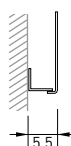

## ORDER NUMBERS

- 711 A** cologne
- 711 B** berlin
- 711 C2** sylt
- 711 H** new york
- 711 P1** milano
- 711 U** zurich
- 711 V1** istanbul
- 711 V2** santiago de compostela
- 711 Y1** sydney
- 711 A1** luxemburg

... and many more at [www.radius-design.com](http://www.radius-design.com)

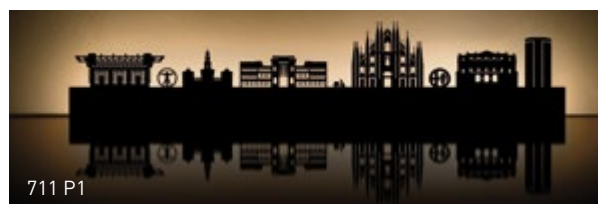
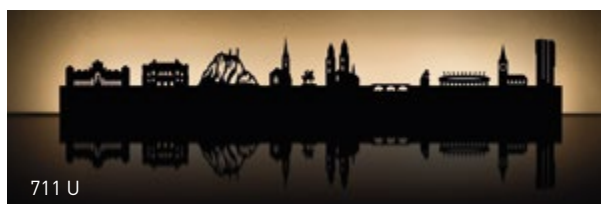





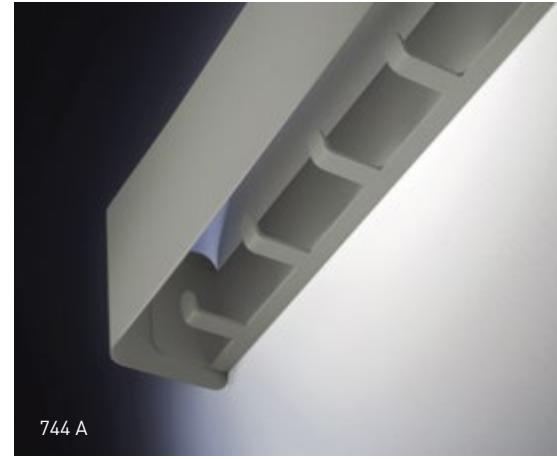

744 A

## RADIUS 2

dank der großen blende sind die 9 haken der GARDEROBE RADIUS 2 nicht sichtbar. bestückt man diese garderobe mit kleidung, ist nichts mehr wie es scheint. erhältlich in den farben silber, weiß, schwarz, orange und grün.

design: kressel + schelle design  
material: stahl pulverbeschichtet

thanks to the big panel of the WARDROBE RADIUS 2 the 9 hooks are not visible. if you fit the wardrobe with clothing, nothing is as it seems. available in the colors silver, white, black, orange and green.

design: kressel + schelle design  
material: powder-coated steel

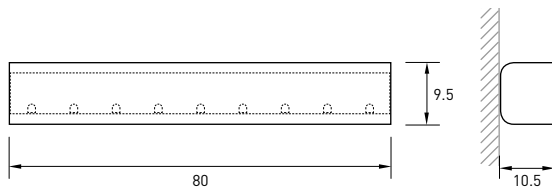

## ORDER NUMBERS

- 744 A** radius 2 silver
- 744 B** radius 2 orange
- 744 C** radius 2 white
- 744 D** radius 2 green
- 744 E** radius 2 black

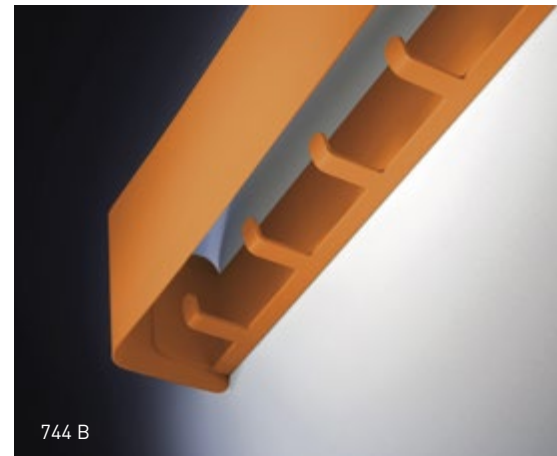

744 B

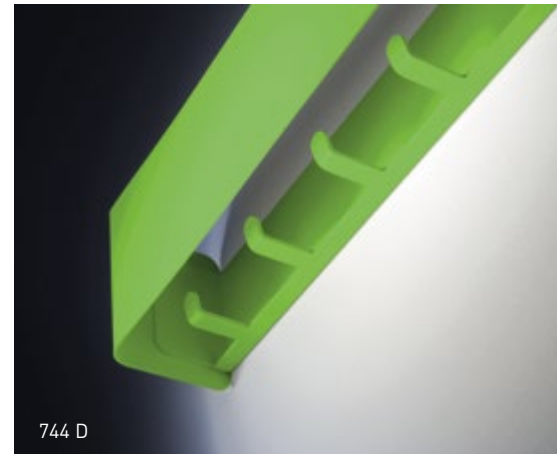

744 D

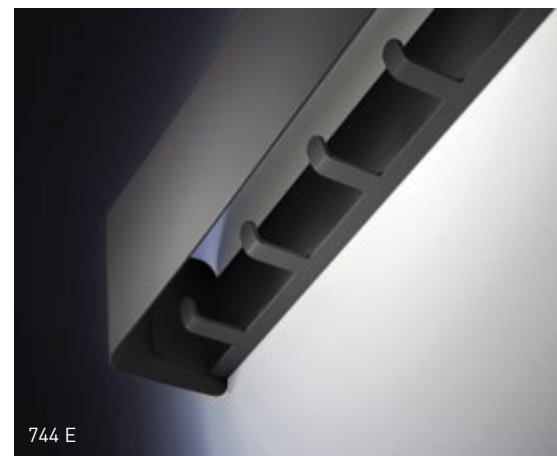

744 E





## WARDROBE Z

der erste eindruck entscheidet. ein freundlicher empfang im haus oder büro bringt den ersten pluspunkt. die attraktive GARDEROBE Z.

10 jahre funktionsgarantie  
 design: andreas zellmann  
 material: stahl verchromt

the first impression decides. a friendly welcome to a house or office earns you your first bonus points. the attractive WARDROBE Z.

10 years operational guarantee  
 design: andreas zellmann  
 material: chrome-plated steel

## ORDER NUMBERS

**510 A** wardrobe z

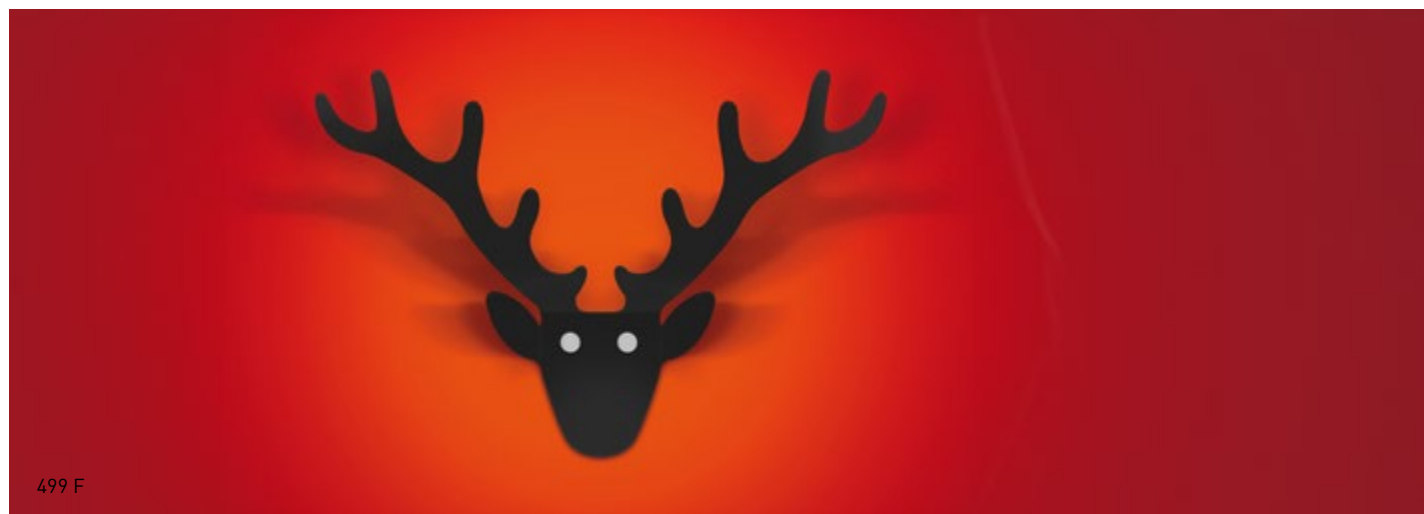
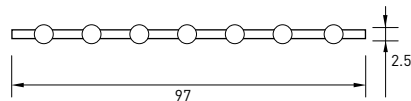
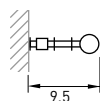

499 F



499 A



499 B



499 C



499 D



499 F

## MINI TROPHY

für diese TROPHÄEN ist kein waffenschein erforderlich und den hirsch freut es, dass nicht er, sondern nur sein stilisiertes konterfei an der wand hängt. die wandgarderoben TROPHÄE MINI sorgen für ein heiteres entree und überzeugen durch funktionale gestaltung.

10 jahre funktionsgarantie  
 design: yuniic design  
 material: stahl pulverbeschichtet, hochglanz edelstahl

you do not need a firearms license for this TROPHY, and stags will be glad that what hangs on the wall is a copy only. the wall-mounted TROPHY MINI coatracks gives you and your guests an incredible welcome. created by the young swiss design label yuniic it stands out on account of its simple, functional design.

10 years operational guarantee  
 design: yuniic design  
 material: powder-coated steel  
 stainless steel polished

## ORDER NUMBERS

- 499 A** trophy mini silver
- 499 B** trophy mini orange
- 499 C** trophy mini green
- 499 D** trophy mini white
- 499 F** trophy mini black

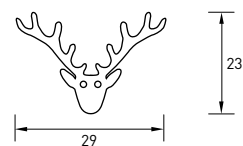



## COAT HANGER



vor 30 jahren entwickelten die designer tobias grau und christian werner für RADIUS einen kleiderbügel, der seitdem unverändert produziert wurde - eine unglaubliche erfolgsgeschichte. trotzdem war es an der zeit das produkt auf die kommenden 25 jahre vorzubereiten. behutsam hat das RADIUS design team kleine details des kleiderbügels verbessert, um seine stabilität zu erhöhen, eine ressourcenschonende fertigung zu ermöglichen und die farben und oberflächen an aktuelle interiordesign trends anzupassen. das ergebnis ist ein klassiker in neuem finish. einheitlich mit schwarzem clip gibt es den ikonischen KLEIDERBÜGEL ab sofort mit matter oberfläche in den varianten schwarz, silber und gold.

10 jahre funktionsgarantie  
 design: tobias grau  
 material: eloxiertes aluminium, kunststoff

30 years ago, designers tobias grau and christian werner developed a clothes hanger for RADIUS that has been produced unchanged ever since - an incredible success story. nevertheless, it was time to prepare the product for the next 25 years. the RADIUS design team carefully improved small details of the hanger to increase its stability, enable resource-saving production and adapt the colours and surfaces to current interior design trends. the result is a classic in a new finish. uniform with a black clip, the iconic hanger is now available with a matt surface in black, silver and gold.

10 years of guaranteed function.  
 design: tobias grau  
 material: anodised aluminium, plastic

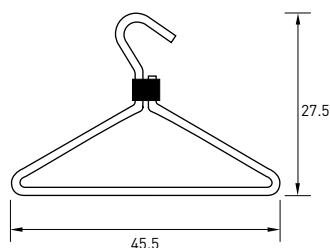

## ORDER NUMBERS

	3er set	6er set
silver	353 L3	353 L6
gold	353 M3	353 M6
black	353 K3	353 K6





EINRICHTUNG INTERIOR  
WOHNZIMMER LIVINGROOM













## NEWS

der markante zeitungshalter NEWS bietet platz für bis zu 30 zeitschriften. er besteht aus pulverbeschichtetem stahl und ist in fünf verschiedenen farben erhältlich. das moderne design besticht durch seinen minimalismus.

design: ralph kraeuter  
material: stahl pulverbeschichtet

the striking NEWS newspaper holder can accommodate up to 30 magazines. it is made of powder-coated steel and available in five different colors. the modern design impresses with its minimalism.

design: ralph kraeuter  
material: powder-coated steel

## ORDER NUMBERS

- 528 A** news silver
- 528 B** news white
- 528 D** news orange
- 528 E** news green
- 528 F** news black

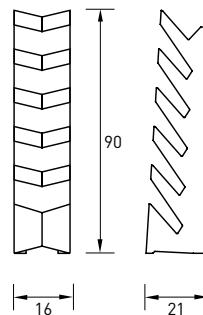

## COLLATOR

der COLLATOR ist ein filigraner, variabler zeitschriftenhalter aus aluminium für küche, bad und wohnräume. er lässt sich ebenflächig stellen oder an die wand hängen und ist mit 10, 12, 18 oder 24 fächern erhältlich.

design: luther evans  
material: aluminum

COLLATOR is a delicate, variable newspaper holder of aluminium for kitchen, bathroom and living rooms. it can be placed on a flat surface or hung on the wall and comes with 10, 12, 18 or 24 compartments.

design: luther evans  
material: aluminum



## ORDER NUMBERS

- el-tu 710** collator 10 shelves
- el-tu 712** collator 12 shelves
- el-tu 718** collator 18 shelves
- el-tu 724** collator 24 shelves

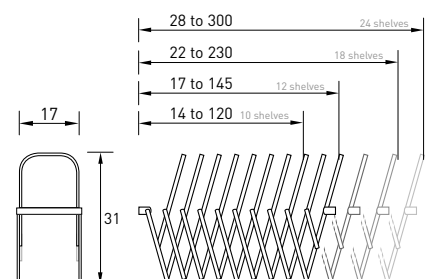



1200 E L



1200 F L

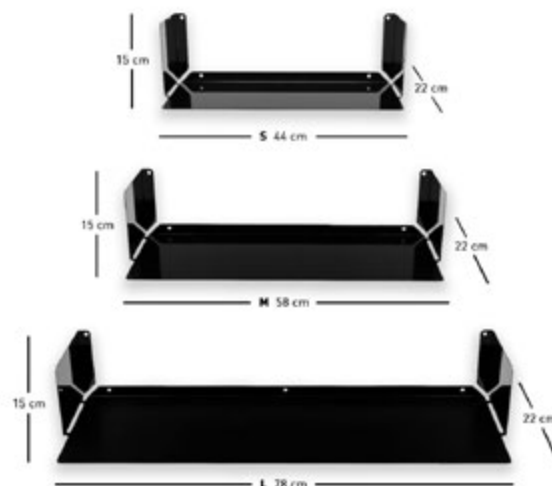

## WANDREGAL BOOKSBAUM

entdecken sie das neue WANDREGAL BOOKSBAUM von radius design – zeitlos und minimalistisch zeigt sich das neue wandregal aus robustem ebenmäßig pulverbeschichteten stahl. das vielseitig einsetzbare regal wird zum highlight ihrer räumlichkeiten, da es sich optimal in jeden raum integriert. ganz gleich, ob im wohnzimmer, schlafzimmer, badezimmer, küche oder kinderzimmer – das radius WANDREGAL BOOKSBAUM präsentiert ihre liebungsgegenstände mit leichtigkeit und stil. die innovative montageform lässt das regal förmlich an der wand schweben. die hohen filigranen seiten stützen ideal ihre bücher, magazine, cd's, dvd's, blu-ray's, konsolenspiellesammlung und mehr. in strahlendem schwarz oder glänzendem weiß und in drei verschiedenen längen erhältlich: S (44 cm), M (58 cm) und L (78 cm) bietet dieses regal eine perfekte passform für ihre individuelle raumgestaltung. erschaffen sie eine einzigartige atmosphäre und nutzen sie das volle potenzial ihrer wände.

design: radius design team  
material: stahl pulverbeschichtet

discover the new BOOKSBAUM WALL SHELF from radius design - timeless and minimalist, the new wall shelf is made of robust, evenly powder-coated steel. the versatile shelf will be the highlight of your space, as it integrates perfectly into any room. whether in the living room, bedroom, bathroom, kitchen or children's room - the radius BOOKSBAUM WALL SHELF presents your favorite items with ease and style. the innovative mounting form allows the shelf to literally float on the wall. the high filigree sides ideally support your books, magazines, cds, dvds, blu-rays, console game collection and more. available in glossy black or glossy white and in three different lengths - S (44 cm), M (58 cm) and L (78 cm) - this shelf offers a perfect fit for your individual room design. create a unique atmosphere and use the full potential of your walls.

design: radius design team  
material: powder-coated steel

## ORDER NUMBERS

**1200 F S / M / L** wandregal booksbaum black  
S 44cm M 58cm L 78 cm

**1200 E S / M / L** wandregal booksbaum white  
S 44cm M 58cm L 78 cm





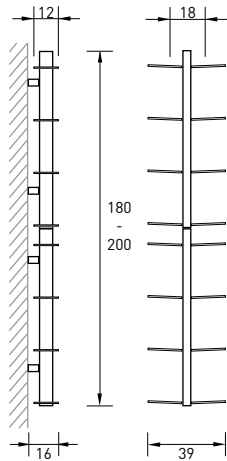

## BOOKSBAUM XXL

holen sie das beste aus ihren hohen decken heraus und präsentieren sie ihre büchersammlung stilvoll mit dem neuen BOOKSBAUM XXL. dieser einzigartige bücherbaum ist speziell für räume mit hohen decken konzipiert und bietet ihnen die möglichkeit, noch mehr bücher als je zuvor unterzubringen. mit seinem beeindruckenden design fügt sich der BOOKSBAUM XXL nahtlos in jeden raum ein und zieht dabei alle blicke auf sich. seine robusten regale ermöglichen es ihnen, bücher in verschiedenen größen und formaten aufzubewahren, sodass sie ihre gesamte sammlung übersichtlich präsentieren können.

design: michael rösing  
material: stahl pulverbeschichtet

make the most of your high ceilings and showcase your book collection in style with the new BOOKSBAUM XXL. designed specifically for rooms with high ceilings, this unique booksbaum gives you the opportunity to store even more books than ever before. with its stunning design, the BOOKSBAUM XXL blends seamlessly into any room while catching everyone's eye. its robust shelves allow you to store books of different sizes and formats, so you can display your entire collection neatly. design: michael rösing material: powder-coated steel

design: michael rösing  
material: powder-coated steel

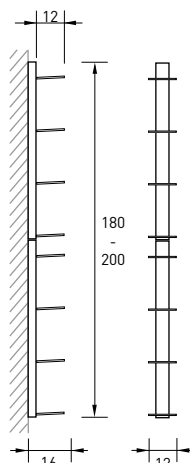

## ORDER NUMBERS

**XXL**  
**720 A/B/C\* / V2** wall, XXL, double  
16 shelves  
**724 A/B/C\* / V2** wall, XXL, single  
8 shelves

\* **A** black / **B** white / **C** silver









# BOOKSBAUM BIG

wie der name bereits verrät, der BOOKSBAUM ist der baum für Ihre bücher. diese scheinen von unsichtbarer hand gehalten im raum zu schweben. freistehend oder schwebend mit 7 oder 14 regalböden werden wohnräume, büros oder wartezimmer garantiert zum blickfang. der BOOKSBAUM als wandversion nimmt kaum raum ein und die bücher können waagrecht bequem herausgenommen werden. reduziertes design trifft auf höchste stabilität und qualität.

design: michael rösing  
material: stahl pulverbeschichtet

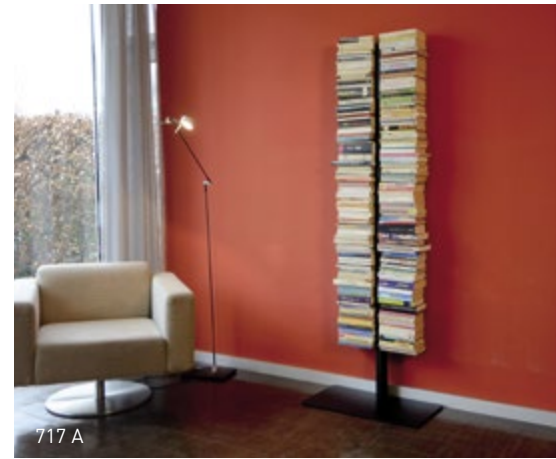
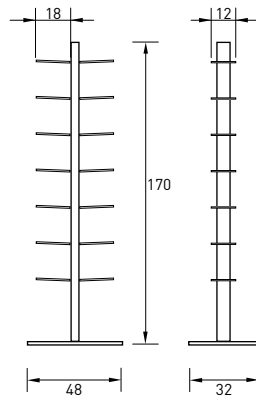

717 A

the german word "baum" means tree and BOOKSBAUM is the tree for your books which appears to be floating, held up in the room by invisible hands. freestanding or floating with 7 or 14 shelves living rooms, offices or waiting spaces turn guaranteed into an eye-catcher. as wallversion it takes barely space and your books can be easily taken out. reduced design meets highest quality and stability.

design: michael rösing  
material: powder-coated steel

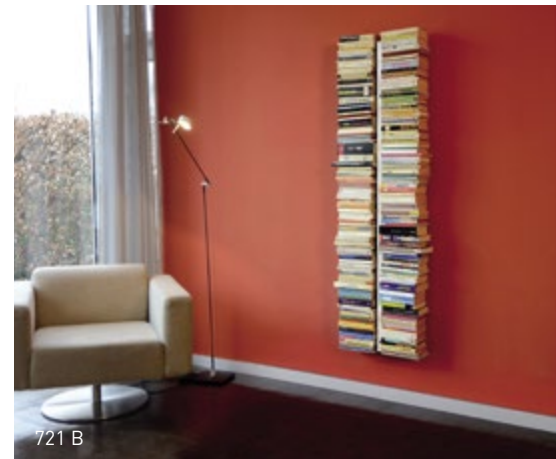
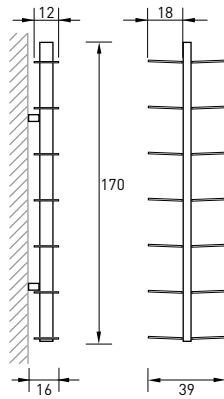

721 B

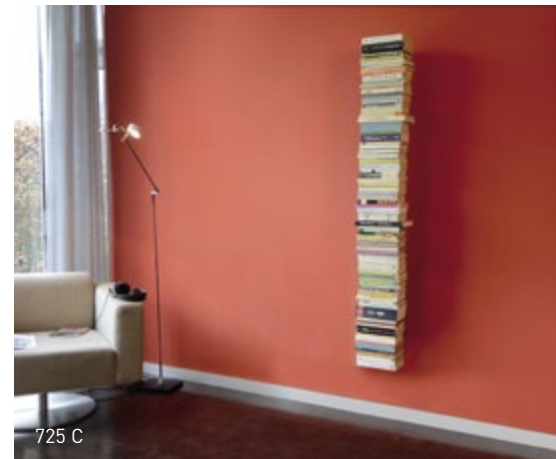
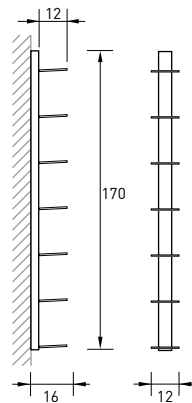

725 C

## ORDER NUMBERS

- big**
- 717 A/B/C\*** stand, big, double  
14 shelves
  - 721 A/B/C\*** wall, big, double  
14 shelves
  - 725 A/B/C\*** wall, big, single  
7 shelves
  - 735 A/B/C\*** stand, big, single  
7 shelves

\* **A** black / **B** white / **C** silver

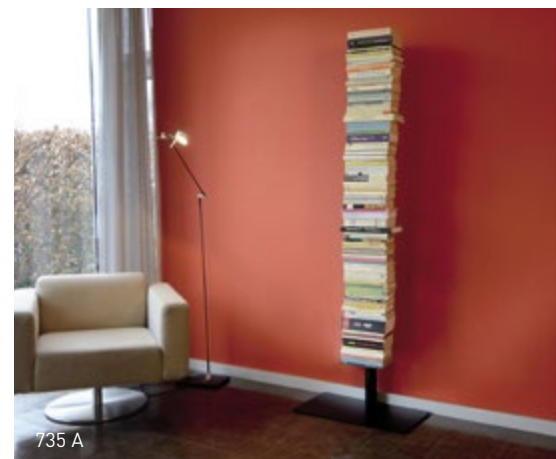
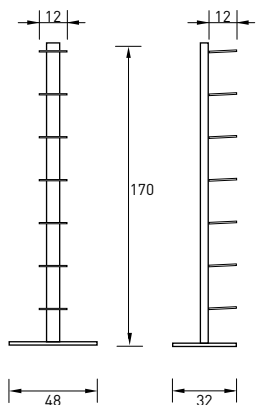

735 A



716 B

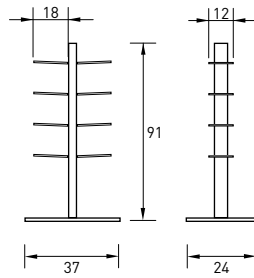

## BOOKSBAUM SMALL

wie der name bereits verrät, der BOOKSBAUM ist der baum für Ihre bücher, diese scheinen von unsichtbarer hand gehalten im raum zu schweben. freistehend oder schwebend mit 4 oder 8 regalböden werden wohnräume, büros oder wartezimmer garantiert zum blickfang. der BOOKSBAUM als wandversion nimmt kaum raum ein und die bücher können waagrecht bequem herausgenommen werden. reduziertes design trifft auf höchste stabilität und qualität.

design: michael rösing  
material: stahl pulverbeschichtet

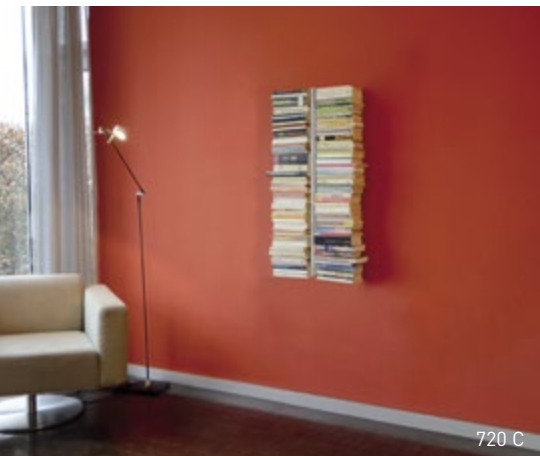

720 C

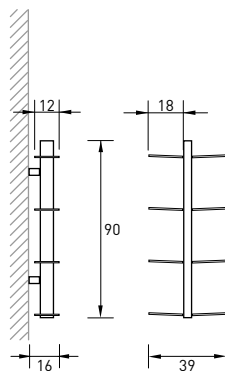

the german word "baum" means tree and BOOKSBAUM is the tree for your books which appears to be floating, held up in the room by invisible hands. freestanding or floating with 4 or 8 shelves living rooms, offices or waiting spaces turn guaranteed into an eye-catcher. as wallversion it takes barely space and your books can be easily taken out. reduced design meets highest quality and stability.

design: michael rösing  
material: powder-coated steel



724 A

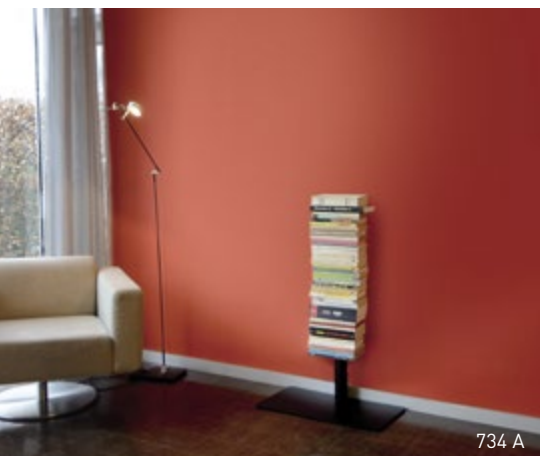
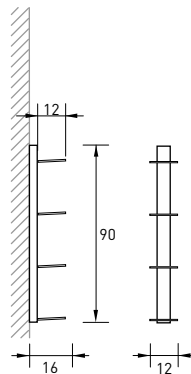

734 A

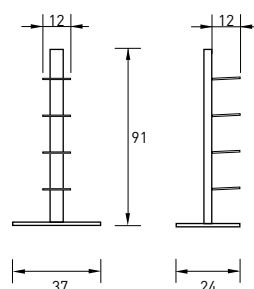

## ORDER NUMBERS

- small**
- 716 A/B/C\*** stand, small, double 8 shelves
  - 720 A/B/C\*** wall, small, double 8 shelves
  - 724 A/B/C\*** wall, small, single 4 shelves
  - 734 A/B/C\*** stand, small, single 4 shelves

\* A black / B white / C silver







# BOOKSBAUM MAGAZINE

der etwas andere baum im aufbewahrungswald! mit platz für über 150 magazine und zeitschriften verstaut unser BOOKSBAUM MAGAZIN ihre geliebte sammlung elegant und smart. lassen sie Ihren baum wachsen!

design: michael rösing  
material: stahl pulverbeschichtet

the slightly different tree in the storage forest! with room for over 150 magazines and journals our BOOKSBAUM MAGAZINE stores your beloved collection elegantly and smart. let your tree grow!

design: michael rösing  
material: powder-coated steel

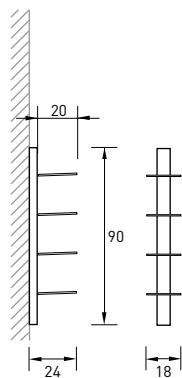
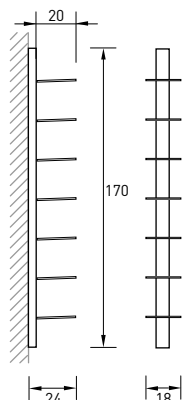

## ORDER NUMBERS

- 738 A/B/C\*** stand, small  
4 shelves
- 739 A/B/C\*** wall, small  
4 shelves
- 746 A/B/C\*** wall, big  
7 shelves

\* A black / B white / C silver

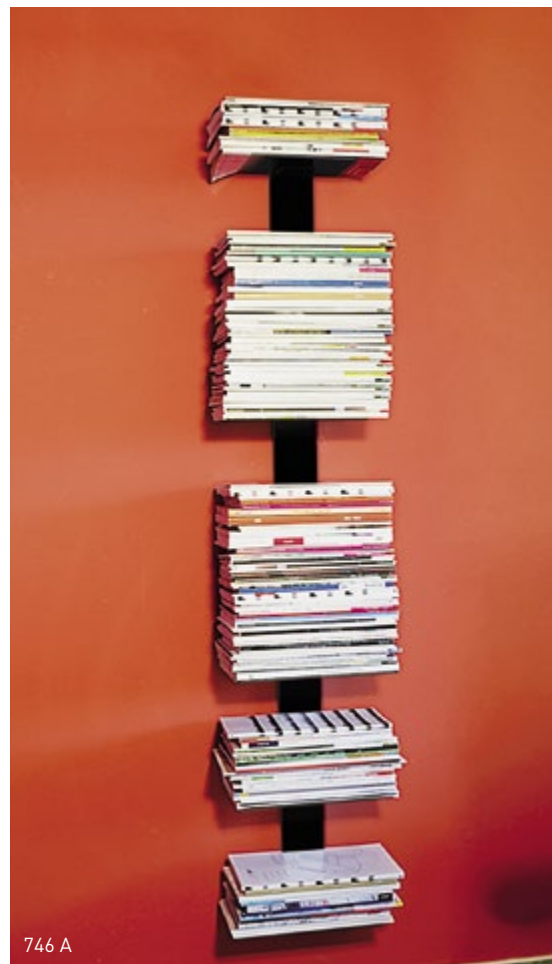
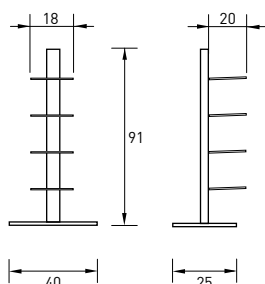

746 A

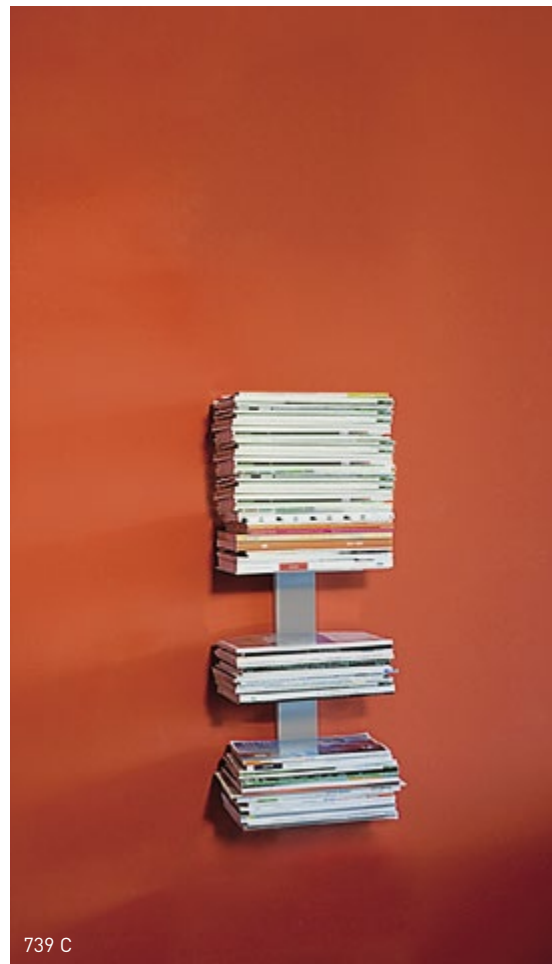

739 C

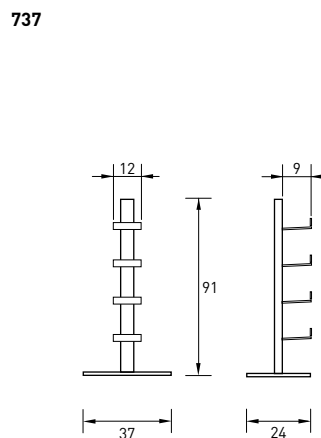
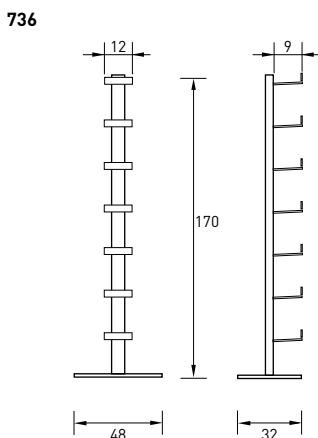
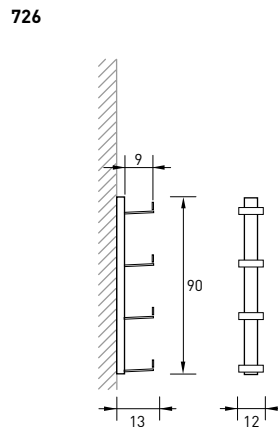
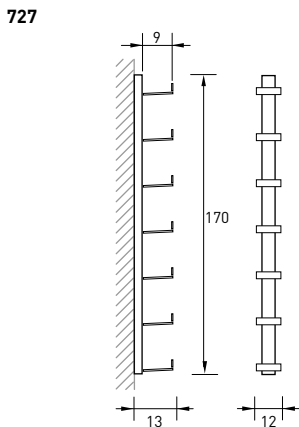
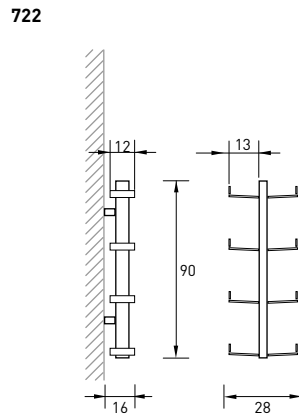
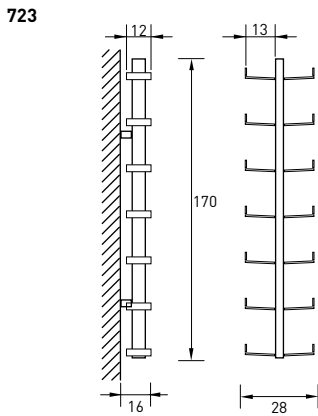
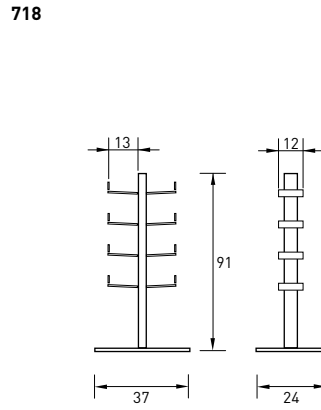
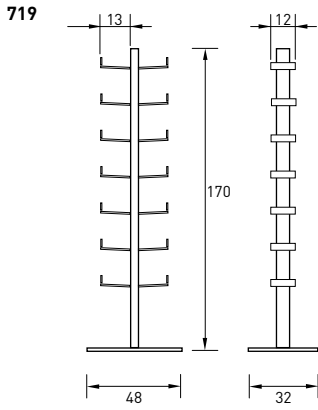

## CD-BAUM

wie der name bereits verrät, der CD-BAUM ist der baum für Ihre CDs, DVDs blu-rays oder videospiele. freistehend oder schwebend in groß oder klein und mit 4, 7, 8 oder 14 regal-böden werden wohnräume oder büros garantiert zum blickfang. der CD-BAUM als wandversion nimmt kaum raum ein und die CDs und DVDs können waagrecht bequem herausgenommen werden. reduziertes design trifft höchste stabilität und qualität.

design: michael rösing  
material: stahl pulverbeschichtet  
platz für ca. 208 CDs oder 130 DVDs

the name already tells you for what this shelf stands for – the german word "baum" means tree and CD-BAUM is the tree for your CDs, DVDs, blu-rays or videogames, which appears to be floating, held up in the room by invisible hands. freestanding or floating with 4, 7, 8 or 14 shelves living rooms or offices turn guaranteed into an eye-catcher. as wallversion it takes barely space and CDs or DVDs can be easily taken out. reduced design meets highest quality and stability. single free standing version is new in our product line!

design: michael rösing  
material: powder-coated steel  
space for appr. 208 CDs or 130 DVDs

## ORDER NUMBERS

### big

- 719 A/B/C\*** stand, big, double  
14 shelves
- 723 A/B/C\*** wall, big, double  
14 shelves
- 727 A/B/C\*** wall, big, single  
7 shelves
- 736 A/B/C\*** stand, big, single  
7 shelves

### small

- 718 A/B/C\*** stand, small, double  
8 shelves
- 722 A/B/C\*** wall, small, double  
8 shelves
- 726 A/B/C\*** wall, small, single  
4 shelves
- 737 A/B/C\*** stand, small, single  
4 shelves

\* A black / B white / C silver









## WOODEN TREE

wenn ihnen etwas vorschwebt, warum dann nicht WOODEN TREE, das kaminholzregal von RADIUS DESIGN. hier verschmelzen regal und kaminholz zu einer einheit. als schwebendes wandregal oder als standregal mit frei wählbarem platz.

design: michael rösing  
material: stahl pulverbeschichtet

if you have something in mind why not the WOODEN TREE firewood rack unit by RADIUS DESIGN? a shelf unit and firewood become one. whether it is a horizontal wall shelving unit or a standing shelving unit with freely selectable space.

design: michael rösing  
material: powder-coated steel

## ORDER NUMBERS

- 728 A** wall, big, black  
14 shelves
- 729 A** wall, small, black  
8 shelves
- 730 A** stand, small, black  
8 shelves

## WINE TREE

was hat das weinregal WINE TREE von RADIUS DESIGN mit einem guten bordeaux gemeinsam? sie sind elegant und nachhaltig. als wandversion für 96 wein- oder sektflaschen – bei der kleinen wandversion sind es 60 flaschen – oder als standversion für 48 flaschen.

design: michael rösing  
material: stahl pulverbeschichtet

what does the WINE TREE wine rack has in common with a bottle of bordeaux wine? they are elegant and sustainable. the wall version can accommodate 96 wine or sparkling wine bottles, the small wall version can accommodate 60 or 48 bottles as a standing rack version.

design: michael rösing  
material: powder-coated steel

## ORDER NUMBERS

- 731 A** wall, big, black  
14 shelves
- 732 A** wall, small, black  
8 shelves
- 733 A** stand, small, black  
8 shelves

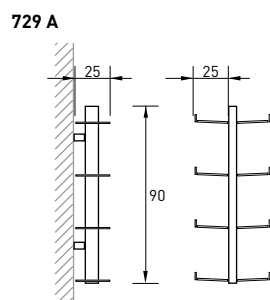
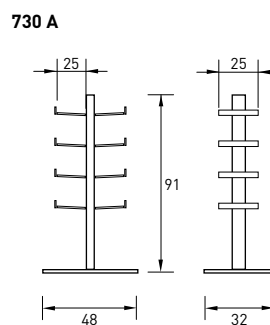
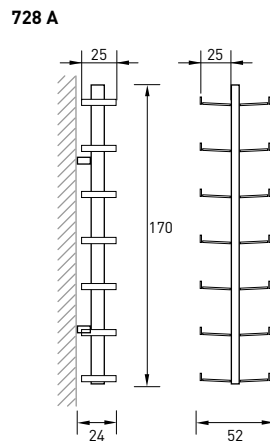





## X-CENTRIC

dieser X-CENTRIC beistelltisch macht seinem namen im wörtlichen und übertragenen sinne alle ehre. mit dem seitlich ausklappbaren ablagefach wächst seine abstellfläche bei bedarf fast auf das doppelte an. in schwarz, weiß und silber fügt er sich zurückhaltend in seine umgebung ein.

design: murken hansen  
material: stahl pulverbeschichtet, acrylglas

this X-CENTRIC side table is a credit to its name in the figurative and literal sense. thanks to the folding tablet at the side it can if needed almost double its surface area. in black, white or grey it makes a subtle addition to its surroundings.

design: murken hansen  
material: powder-coated steel, acrylic glass

## ORDER NUMBERS

- 530 A** x-centric silver
- 530 B** x-centric orange
- 530 C** x-centric white
- 530 D** x-centric green
- 530 E** x-centric black

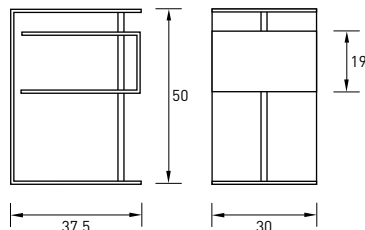

## X-CENTRIC 2

der beistelltisch X-CENTRIC 2 basiert auf dem erfolgsmodell X-CENTRIC. er ist zu allen seiten offen und dadurch flexibel im ganzen raum nutzbar. ob zeitung, fernbedienung, laptop oder weinglas, der beistelltisch ist die ideale lösung für ihren wohnraum.

design: murken hansen  
material: stahl pulverbeschichtet, acrylglas

the side table X-CENTRIC 2 is based on the success model X-CENTRIC. it is open on all sides and further you can use it in your favorite spot. whether for newspaper, remotes, your laptop or wine glass: the side table is the ideal companion at your side

design: murken hansen  
material: powder-coated steel, acrylic glass

## ORDER NUMBERS

- 570 A** x-centric 2 silver
- 570 B** x-centric 2 orange
- 570 C** x-centric 2 white
- 570 D** x-centric 2 green
- 570 E** x-centric 2 black

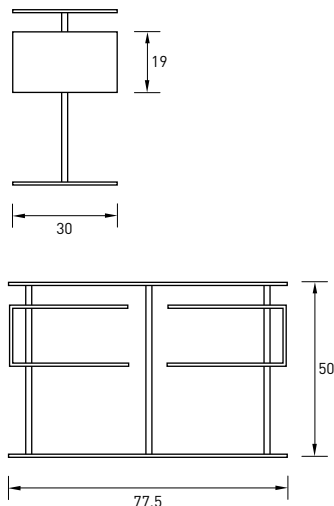



## ORDER NUMBERS

- 470 A** firewood trolley stainless steel
- 470 B** firewood trolley black
- 470 D** firewood trolley white
- 470 C** wood panel

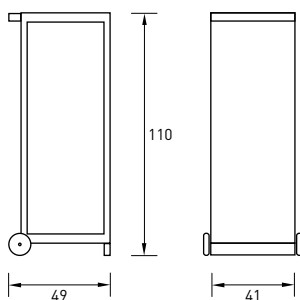

## FIREWOOD TROLLEY

der KAMINHOLZWAGEN lagert stilvoll holzscheite für öfen, kamine sowie grill- und lagerfeuer. der mobile wagen lässt sich vertikal oder horizontal platzieren und ist sowohl innen, als auch aussen einsetzbar (kein dauergebrauch außen!). in kombination mit der separaten holzplatte und einem aufgefüllten inneren wird er zur sitzbank oder zum praktischen stehstisch. holzplatte und dekoration nicht inklusive. maximale belastbarkeit 85 kg.

design: michael rösing  
 material: edelstahl, stahl pulverbeschichtet, eiche geölt

the FIREWOOD TROLLEY provides stylish storage for firewood used in ovens, open fires and barbecues. suitable for both indoor and outdoor use, the trolley can be stood vertically or horizontally. combined with the optional wooden tablet the trolley converts into a seat (only filled) or a practical standing table at your next garden party (no long-term use outside). tablet and decoration not included. maximum load-carrying capacity 85 kg.

design: michael rösing  
 material: stainless steel, powder-coated steel, oiled oak



## ORDER NUMBERS

- 514 A** first aid box home
- 515 A** first aid box professional

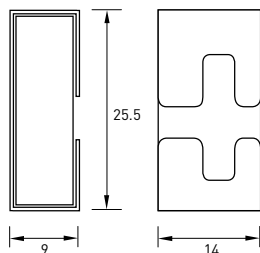

## FIRST AID BOX

dieser verbandskasten kann nicht nur leben retten, sondern sich auch sehen lassen. mit seinem eleganten, symbolhaft gestaltetem edelstahlgehäuse und signalrotem box, ist er ein funktionaler blickfang und gut aussehender helfer in der not. der verbandskasten ist 25,5 cm hoch, 14 cm breit und 9 cm tief und entspricht in der HOME version der DIN-norm 13164 für den privaten bereich und in der PROFESSIONAL version der DIN-norm 13157.

design: ulf thomas solbach  
 maße: 25,5 x 14 x 9 cm  
 material: edelstahl, nylon



this first aid box is not only designed to save lives, it also looks good. an attractive assistant in emergencies elegant designed with a stainless steel case as a functional eyecatcher. the home version meets the din 13164 standard for private households and the professional version complies with din 13157.

design: ulf thomas solbach  
 size: 25.5 x 14 x 9 cm  
 material: stainless steel, nylon fabric









cable channel



laptop holder



wooden foot



absolut desk lamp

## MISS MONEYPENNY

die gelungene interpretation einer unausgesprochenen gestaltung durch den außergewöhnlichen materialmix aus stahl und dem offen lasierten holz der arbeitsfläche passt in viele verschiedene raumkonzepte. das integrierte fach dient dazu, die verkabelung ihres equipments verschwinden zu lassen und ihr kabelmanagement zu organisieren. die optionale laptophalterung unter der arbeitsfläche lässt ihren laptop oder tablet schnell verschwinden. auf wunsch kann zudem eine integrierte absolut schreibtschleuchte mit bestellt werden.

design: ralph kraeuter  
material: stahl pulverbeschichtet,  
aluminium, holz

the successful interpretation of an unspoken design through the extraordinary material mix of steel and the openly glazed wood of the work surface fits into many different room concepts. the integrated compartment serves to hide the cabling of your equipment and to organize your cable management. the optional laptop holder under the work surface lets your laptop or tablet disappear quickly. on request, an integrated absolute desk lamp can also be ordered.

design: ralph kraeuter  
material: powder-coated steel,  
aluminum, wood

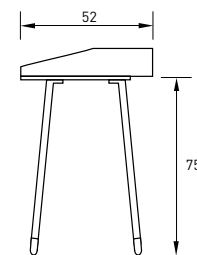
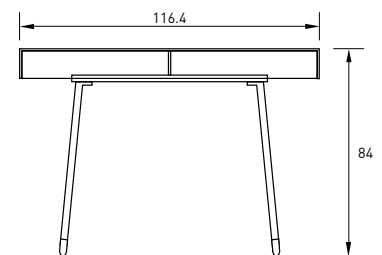

## ORDER NUMBERS

**755 A** miss moneypenny black  
**755 B** miss moneypenny white  
**755 A/F** moneypenny black + lamp black  
**755 B/F** moneypenny white + lamp black  
**755 A/C** moneypenny black + lamp silver  
**755 B/C** moneypenny white + lamp silver  
**755 A/T** moneypenny black + lamp gold  
**755 B/T** moneypenny white + lamp gold

**102 A** laptop holder black  
**102 B** laptop holder white





interior  
innovation  
award  
2014  
Winner

miss moneypenny white  
with absolut desk lamp silver





## MUSE & MU

hauptmerkmale des stuhls sind die komfortablen armlehnen und rückschale mit CSF\*. die stühle sind geeignet für parkett- und laminatböden, sowie textile bodenbeläge.

design: hanyi huang  
material: polypropylen verstärkt mit glasfasern

the main features of the chair are the comfortable back armrests and shell with CSF\*. the chairs are suitable for parquet, laminated and textile floors.

design: hanyi huang  
material: polypropylen with glass fibers



121 B/W



121 B

## ORDER NUMBERS

- 121 B** muse green
- 121 E** muse white
- 121 F** muse black
- 121 B/W** muse green / wood look legs
- 121 E/W** muse white / wood look legs
- 121 F/W** muse black / wood look legs
- 120 F** mu black
- 120 E** mu white

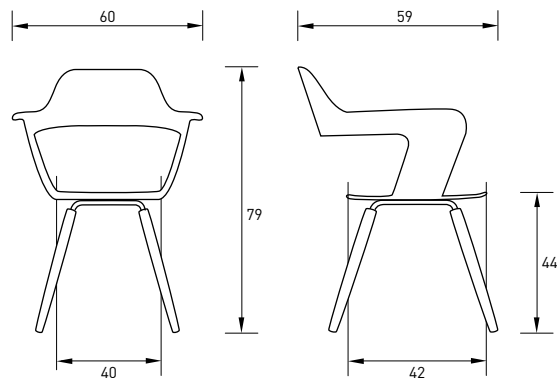

121 F



120 F

120 E



121 E/W

\*comfort swing-function





## SEAT PAD

SITZPOLSTER für MU und MUSE stuhl. ergänzen sie ihren stuhl mit einem bequemen selbstklebenden sitzpolster aus stoff oder in lederoptik. das polster sorgt für eine extra-portion gemütlichkeit.

material: stoff oder kunststoff

SEAT PAD for MU and MUSE chair. complement your chair with a self-adhesive comfortable seat pad made of fabric or in leather-look. the pad provides an portion of coziness.

material: fabric or vinyl

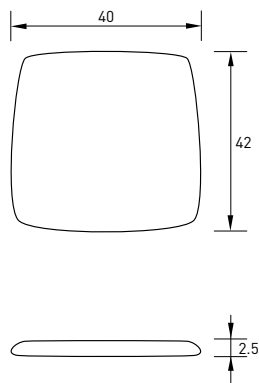

## ORDER NUMBERS

- 123-1** black fabric seat pad
- 123-2** green fabric seat pad
- 123-3** silver gray fabric seat pad
- 123-4** red fabric seat pad
- 123-5** black vinyl seat pad
- 123-6** brown vinyl seat pad
- 123-7** white vinyl seat pad





## HOCKERLEITER

diese praktische HOCKERLEITER aus natur buche hat ausklappbare trittstufen. der fußtritt hat eine höhe von 60 cm und ist 40 cm breit. hergestellt und geprüft nach der norm en 131.

design: italian standard  
material: buche massiv

this practical pure beech STOOL LADDER has folding steps. the step is 60 cm high and 40 cm wide. manufactured and tested according to the standard en 131.

design: italian standard  
material: solid beech wood

## ORDER NUMBERS

- val15618** stool ladder beech wood
- val15619** stool ladder black painted
- val15620** stool ladder white glazed

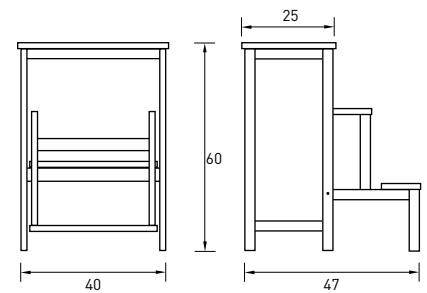

val15618



val15619



val15620

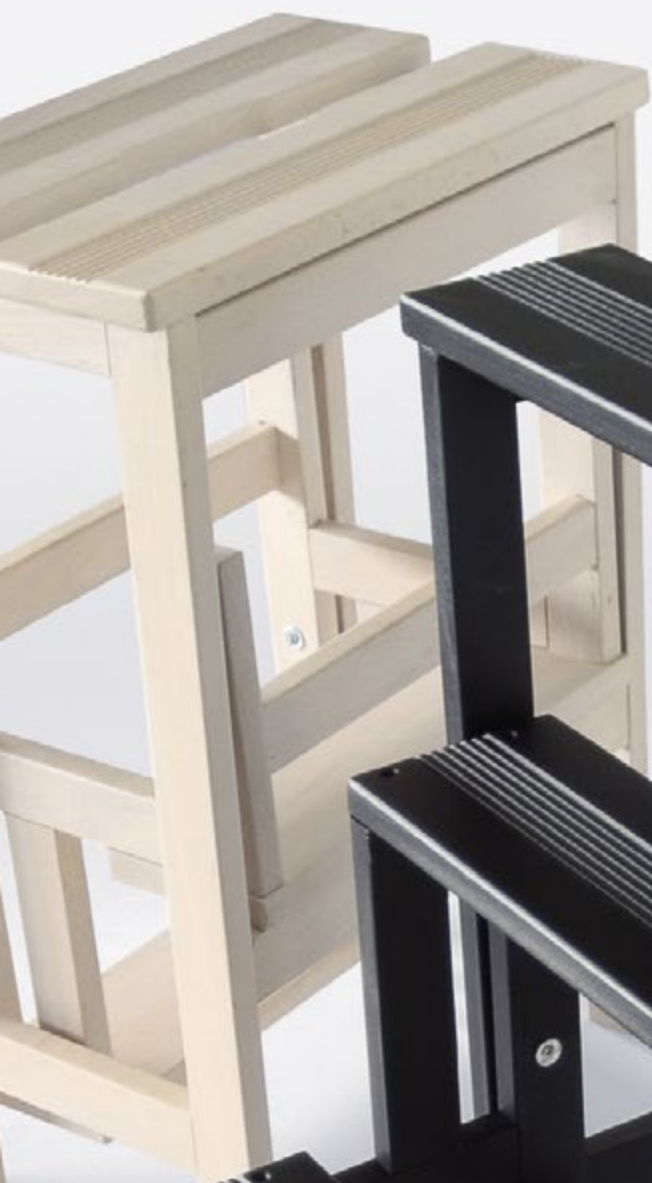





## WALL CLOCK

die WANDUHR ist eine dekorative uhr zum selbstgestalten. je nach geschmack und gröÙe der freien wandfläÙe lässt sich bei der montage der uhr dessen ausmaÙ selbst bestimmen. die 12 zeiteinteilungspunkte lassen sich einfach an der wand befestigen und selbstverständlich auch auf weniger zeitpunkte reduzieren.

design: ralph kraeuter  
material: aluminum, edelstahl

a decorative WALL CLOCK for DIY fans. the length of the hands is the only thing that is predetermined. depending on the style and size of the available wallspace you can define the clock's size while assembling it. the 12 time division points can be simply attached to the wall; alternately less points can be used.

design: ralph kraeuter  
material: aluminium, stainless steel

## ORDER NUMBERS

- 411 A** wall clock stainless steel
- 411 B** wall clock black
- 411 C** wall clock white

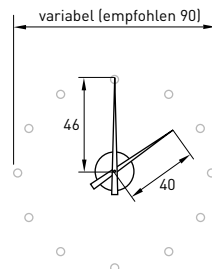

411 B

## WINERACK

minimaldesign vom feinsten kennzeichnet das elegante WEINRACK für bis zu 12 wein- oder champagnerflaschen. die intelligente konstruktion erlaubt eine platzsparende anordnung mehrerer flaschenhalter nebeneinander. es genügen 60 cm in der breite, wenn beide seiten des regals mit flaschen gefüllt sind.

design: michael rösing  
material: edelstahl

minimaldesign of the very finest kind characterizes this elegant WINERACK made for up to 12 bottles. its intelligent design also allows the storage of champagne bottles, and as bottles can also be inserted at the front, several racks can be stored next to each other, which saves space. wall space of 60 cm wide suffices to store bottles on both sides.

design: michael rösing  
material: stainless steel

## ORDER NUMBERS

- 523 A** winerack stainless steel

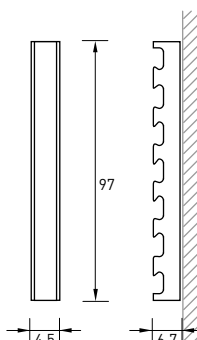

523 A



## FLASCHENREGAL XXL

ein must-have für jeden weinliebhaber! das neue platzsparende FLASCHENREGAL XXL bietet eine elegante und sichere aufbewahrungslösung für (fast) alle flaschentypen. organisieren sie ihren weinkeller oder vorratsraum mit stil. dieses schlanke flaschenregal aus hochwertigem pulverbeschichtetem stahl ist vielseitig einsetzbar und fügt sich nahtlos in ihren weinkeller, ihre küche oder ihr büro ein. das neue FLASCHENREGAL XXL kann bis zu 60 flaschen aufnehmen und bietet einen sicheren und eleganten stauraum.

design: radius design team  
material: stahl pulverbeschichtet

a must-have for every wine lover! the new space saving BOTTLE RACK XXL provides an elegant and secure bottle storage solution for (almost) all types of bottles. organize your wine cellar or pantry in style. this slim bottle rack, made of high-quality powder-coated steel, can be used in a variety of ways and will blend seamlessly into your wine cellar, kitchen or office. the new BOTTLE RACK XXL can accommodate up to 60 bottles and offers a safe and elegant storage space.

design: radius design team  
material: power-coated steel

## ORDER NUMBERS

**1010 F** bottle rack XXL black

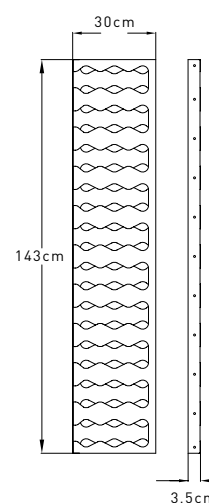







EINRICHTUNG INTERIOR  
BAD BATHROOM







# RADIUS PURO

die badserie RADIUS PURO besteht nicht nur durch reduziertes design in seiner perfekten form, sondern ist zudem auch noch praktisch, da die pulverbeschichteten stahloberflächen besonders leicht zu reinigen sind. wählen sie, ob sie ihre badserie mit schrauben befestigen oder die klebeversion bevorzugen. gestalten sie ihr bad vollständig im einheitlichen look, dank der umfangreichen serie, in schwarz matt oder weiß glänzend.

design: michael roesing  
 material: aluminium pulverbeschichtet

the RADIUS PURO bathroom accessories are not only captivating, because of the minimal design in it's perfection, but also very convenient. the powder-coated surfaces are easy to clean. choose whether you prefer your bathroom range, fasten with screws or adhesive version. compose your bath in a fully consistent look with the extensive range of products of the new bathroom series in matt black or a glossy white.

design: michael roesing  
 material: powder-coated aluminium

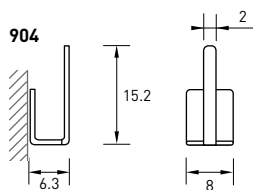
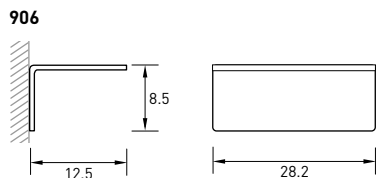
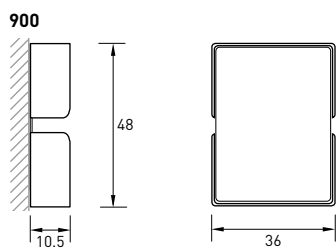

## ORDER NUMBERS

- 900 A/B\*** toilette paper storage
- 900 AK/BK\*** toilette paper storage adhesive
- 906 A/B\*** toilette paper holder
- 906 AK/BK\*** toilette paper holder adhesive
- 904 A/B\*** spare roll holder
- 904 AK/BK\*** spare roll holder adhesive

\* **A** black matt / **B** white glossy





902 B

902

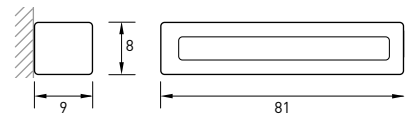

903 B

903

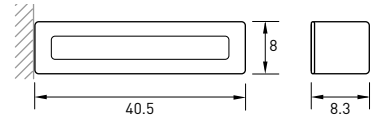

905 B

905

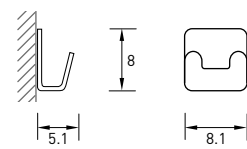

909 A

909

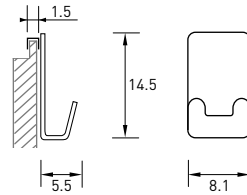

## ORDER NUMBERS

- 902 A/B\* towel holder wall
- 902 AK/BK\* towel holder wall adhesive
- 903 A/B\* towel holder sink
- 903 AK/BK\* towel holder sink adhesive
- 905 A/B\* towel hook
- 905 AK/BK\* towel hook adhesive
- 909 A/B\* towel door hook

\* A black matt / B white glossy



940

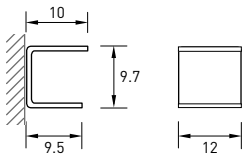

940 A

907

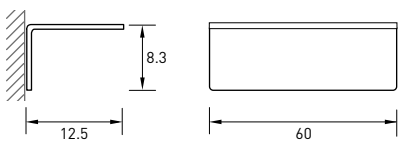

907 A

901

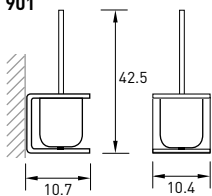

901 A

908

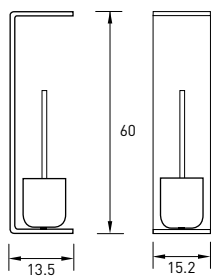

908 A

## ORDER NUMBERS

- 908 A/B\* toilette butler
- 901 A/B\* toilette brush
- 901 AK/BK\*toilette brush adhesive
- 940 A/B\* soap holder
- 940 AK/BK\*soap holder adhesive
- 907 A/B\* bathroom shelf
- 907 AK/BK\*bathroom shelf black adhesive

\* A black matt / B white glossy

## AGB

ALLGEMEINE VERKAUFSBEDINGUNGEN DER RADIUS EINRICHTUNGSBEDARF GMBH  
ERHALTEN SIE AUF ANFRAGE ODER SIND DER FOLGENDEN WEBSITE ZU ENTNEHMEN  
[www.radius-design.de/agb](http://www.radius-design.de/agb) | wir behalten uns änderungen jeglicher art vor.

